

Zestaw narzędzi laparoskopowych



ERAGON modular

Uniwersalne narzędzia
laparoskopowe

Narzędzia laparoskopowe

Zestaw narzędzi **ERAGONmodular** określa nowy standard jakości i uniwersalności. System modułowych narzędzi pozwala na zastosowanie ich w szerokim zakresie aplikacji.

System **ERAGONmodular** został stworzony z myślą o każdej dyscyplinie w laparoskopii.



2.0 mm, 3,5 mm, 5 mm oraz 10 mm - perfekcja w każdym rozmiarze

Wkłady szczękowe do różnych zastosowań oraz płaszcze w trzech najważniejszych rozmiarach i o różnych długościach roboczych zapewniają szeroki wybór, pozwalający na indywidualny dobór narzędzi do danej aplikacji. Możliwość modułowego łączenia z uchwytami **ERAGONmodular** oraz **ERAGONaxial** jest podstawą uniwersalności systemu.

Alternatywa uchwytu

Podczas projektowania uchwytów **ERAGON** skupiono się na ergonomii kładąc nacisk na indywidualne potrzeby każdego chirurga. Uchwyty **ERAGON** cechuje szeroka powierzchnia kontaktu ze skórą w najistotniejszych miejscach, optymalna obsługa węzła obrotowego, pewny uchwyt, możliwość łatwego manewrowania narzędziem, a także ulepszony mechanizm zapadkowy.





Bezpieczeństwo

Produkt **ERAGONmodular** został dobrze przemyślany pod kątem bezpieczeństwa użytkownika. Dotyczy to zarówno czyszczenia jak i bezpieczeństwa pacjenta. Płaszczki zostały zaizolowane przy pomocy wysokiej jakości materiału o nazwie **Halar®**. Dzięki temu znacząco ograniczono podatność płaszczki na uszkodzenia w porównaniu do izolacji wykonanej z rurek termokurczliwych. Użycie izolacji **Halar®** zapewnia niezawodne połączenie z metalowym płaszczem oraz zwiększa bezpieczeństwo podczas korzystania ze złącza HF.

Konstrukcja mechanizmu zamykającego bransze zwiększa bezpieczeństwo pacjenta. Złącze każdego wkładu szczękowego jest pokryte metalowym płaszczem aż do samego końca, taki system wyklucza możliwość przypadkowego przytraśnięcia skóry.

Wygoda

Technologia łączenia 'Click-it' pozwala na łączenie podzespołów systemu ERAGONmodular w prosty i wygodny sposób zarówno podczas zabiegu jak i w trakcie sterylizacji.

Intuicyjny system 'Click-it' nie wykorzystuje skomplikowanych mechanizmów, a jednocześnie pozwala na bezpieczne i pewne łączenie wkładów systemu ERAGONmodular.

Sposób łączenia wkładów systemu ERAGONmodular jest jego największą zaletą. Dzięki technologii 'Click-it' możliwe jest proste i pewne łączenie wkładów, co jest podstawą efektywności całego systemu.

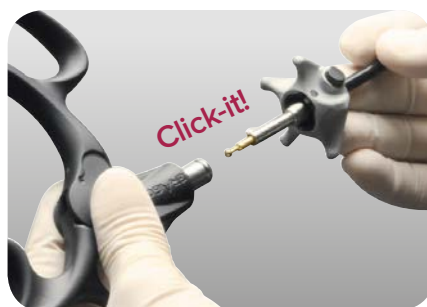

Cechy

- Perfekcyjnie zintegrowany system narzędzi o szerokim zastosowaniu
- Efektywność połączona z przystępną ceną
- Możliwość indywidualnego dopasowania poszczególnych wkładów
- Interdyscyplinarne zastosowanie
- Intuicyjność i ergonomia stosowania
- Dobrze przemyślana koncepcja bezpieczeństwa
- Wybór wkładów szczękowych w optymalnym zakresie wymiarów i długości roboczych
- Szeroki wybór uchwytów

Personalizacja zestawu

System **ERAGONmodular** oferuje szeroki wybór wkładów, umożliwiając tworzenie indywidualnych, spersonalizowanych zestawów narzędzi laparoskopowych. Chirurg może wybrać nie tylko rodzaj rączki, ale i efektywną długość roboczą wkładów oraz rozmiar szczęk. Personalizacja zestawu oznacza ograniczenie ilości potrzebnych narzędzi, co przekłada się również na aspekt ekonomiczny.

The diagram illustrates the modular components of the ERAGON laparoscopic instrument system, categorized by shaft diameter and length. It shows how different parts can be combined to create a personalized instrument set.

Wybór długości roboczej	Wybór końcówki	Wybór płaszczka	Wybór uchwytu
<p>Ø 3.5 mm</p> <ul style="list-style-type: none"> 240 mm 330 mm 			
<p>Ø 5.0 mm</p> <ul style="list-style-type: none"> 260 mm 330 mm 450 mm 			
<p>Ø 10.0 mm</p> <ul style="list-style-type: none"> 327 mm 387 mm 447 mm 			
<p>Ø 2.0 mm</p> <ul style="list-style-type: none"> 240 mm 			



Kompletne instrumentarium

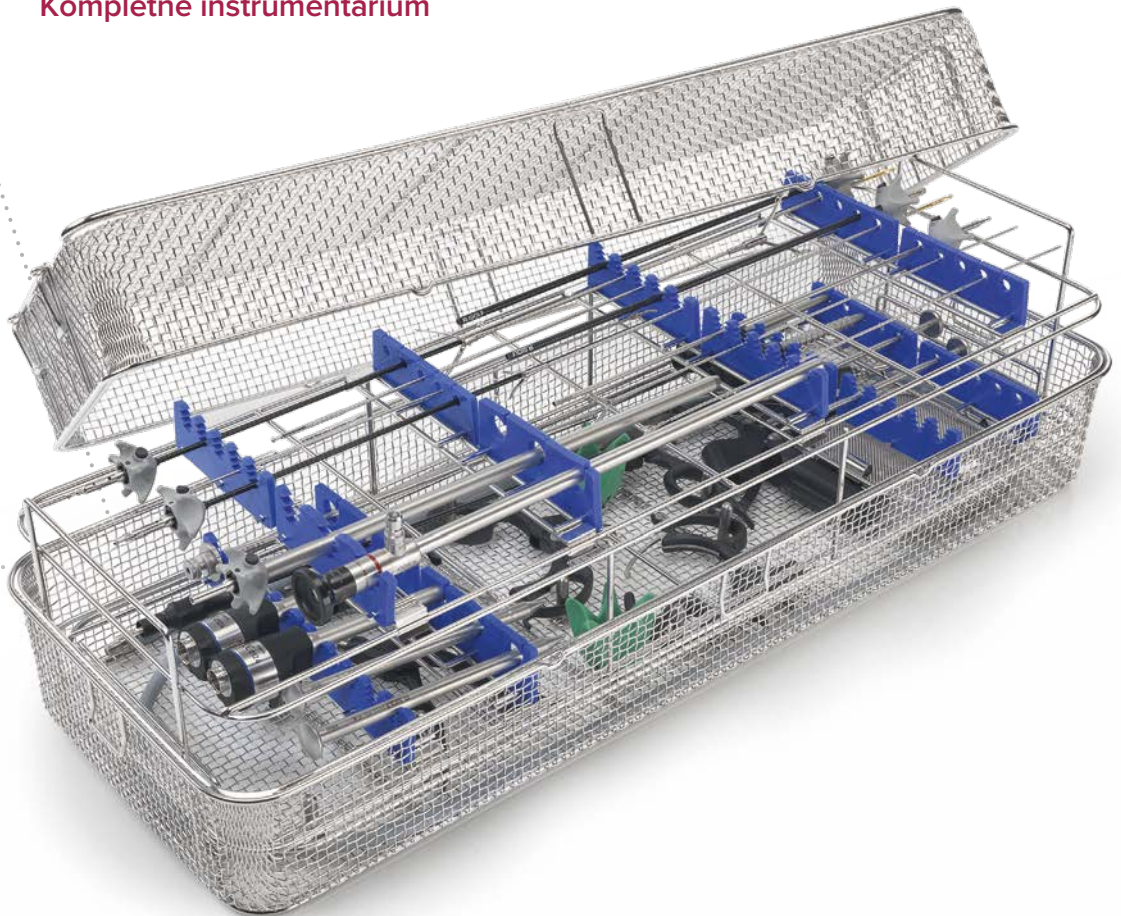

ERAGON^{stitch}

Nowa generacja igłotrzymaczy

Seria **ERAGONstitch** oferuje wiele możliwości połączeń, tym samym pozwalając na tworzenie indywidualnych, spersonalizowanych zestawów narzędzi laparoskopowych. Sposób, w jaki łączy ze sobą ergonomię, wszechstronność zastosowania, precyzję, a także modułowość, pozwala na ustanawianie nowych standardów w dziedzinie komfortu.

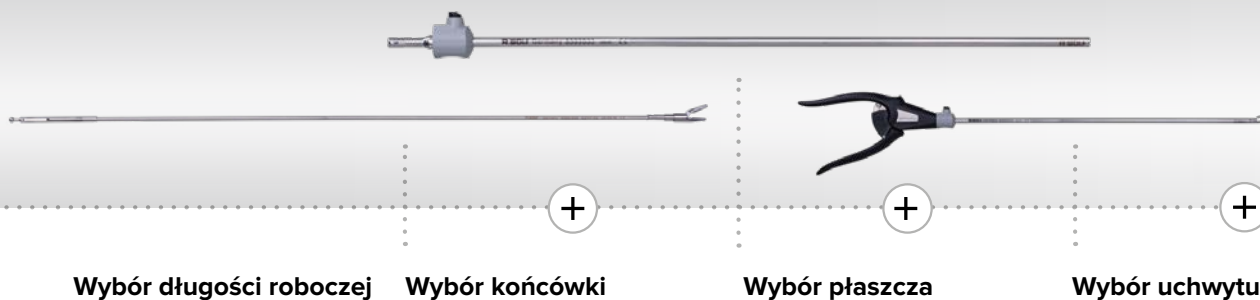

Wybór długości roboczej	Wybór końcówki	Wybór płaszczka	Wybór uchwytu
Ø 5.0 mm 330 mm 450 mm			
Ø 3.5 mm 240 mm 330 mm			







Igłotrzymacze ERAGONstitch



ERAGON modular micro







ø 2.0 mm, izolowany

		Uchwyt	
 <p>Wszystkie wkłady oraz płaszcze mogą być również łączone z ERAGONaxial.</p>		 <p>bez blokady, ze złączem HF</p>	 <p>bez blokady, ze złączem HF</p>
Złącze	Typ	83930083	83930084
	8988	.	.

Wkład szczękowy		Płaszcz, ø 2.0 mm, izolowany	Uchwyt	Kompletny instrument • wkład szczękowy • płaszcz • uchwyt
		 <p>Dł. rob. 240 mm</p>	 <p>bez blokady, ze złączem HF, mono</p>	
Nożyczki	Typ		83930073	Typ
 <p>proste, obie bransze ruchome</p>	8388200	.	.	83882007

Instrumenty zamieszczone w tabeli są jedynie propozycją. Zestawy składają się z wkładów szczękowych, płaszcza oraz uchwytu. Każda kombinacja jest możliwa w zakresie tych samych średnic. Uchwyt **ERAGONaxial** może również być wybrany jako dodatek lub alternatywa.

ø 2.0 mm, izolowane

Wkład szczękowy		Płaszcz, ø 2.0 mm, izolowany		Uchwyt		Kompletny instrument • wkład szczękowy • płaszcz • uchwyt
						
		długość robocza 240 mm		z blokadą, ze złączem HF, mono		
	Typ			83930074		Typ
 Dysektor prosty, obie bransze ruchome	8388201	•		•		83882017
 Atraumatyczne kleszczyki chwytające okienkowe, obie bransze ruchome	8388202	•		•		83882027
 Uniwersalne kleszczyki chwytające obie bransze ruchome	8388203	•		•		83882037

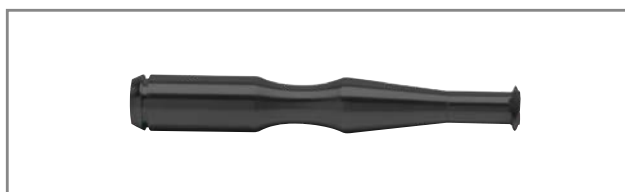

Do obróbki ręcznej i maszynowej:









Adapter irygacyjny

Ø 9 mm, długość 64 mm

dla płaszczy izolowanych 163502

Instrumenty zamieszczone w tabeli są jedynie propozycją. Zestawy składają się z wkładów szczękowych, płaszcza oraz uchwytu. Każda kombinacja jest możliwa w zakresie tych samych średnic. Uchwyt **ERAGONaxial** może również być wybrany jako dodatek lub alternatywa.

Ø 3,5 mm, izolowane

Wkład szczękowy		Płaszcz ø 3,5 mm, izolowany		Uchwyt			Kompletny instrument •Wkład szczękowy •Płaszcz •Uchwyt
		Dł. robocza 240 mm	Dł. robocza 330 mm	bez blokady, ze złączem HF, mono	z blokadą, ze złączem HF, mono	bez blokady, ze złączem HF	
							
	Typ	8390933	8391933	83930073	83930074	83930083	Typ
 Nożyczki "Metzenbaum" R. WOLF	8390215	•		•			83902157
	obie bransze ruchome	8391215		•			83912157
 Nożyczki "Metzenbaum" R. WOLF	8390224	•		•			83902247
	Ostrze ząbkowane, zakrzywione, obie bransze ruchome	8391224		•			83912247
 Nożyczki hakowe R. WOLF	8390227	•		•			83902277
	jedna bransza ruchoma	8391227		•			83912277
 Kleszcze w kształcie łyżeczki wg Hürthen'a R. WOLF	8390216	•			•		83902167
		8391216		•			83912167
 Punch wg Friedel'a R. WOLF	8390217	•			•		83902177
		8391217		•			83912177





	Typ	8390933	8391933	83930073	83930074	83930083	Typ
 Kleszcze SAXENA R. WOLF	8390228	•				•	83902287
		8391228		•		•	83912287

Instrumenty zamieszczone w tabeli są jedynie propozycją. Zestawy składają się z wkładów szczękowych, płaszczka oraz uchwytu. Każda kombinacja jest możliwa w zakresie tych samych średnic. Uchwyt **ERAGON**axial może również być wybrany jako dodatek lub alternatywa.

ERAGON modular mini





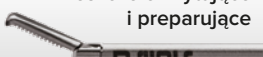
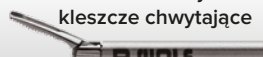
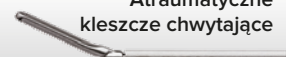

Ø 3,5 mm, nieizolowane

		Uchwyt	
 Wszystkie wkłady oraz płaszcze mogą być również łączone z ERAGONaxial .			
		z blokadą, bez złącza	z blokadą, bez złącza, nieobrotowy
Złącze	Typ	83930082	83930085
	8988	.	

Wkład szczękowy		Płaszcz Ø 3,5 mm, nieizolowany		Uchwyt	Kompletny instrument •Wkład szczękowy •Płaszcz •Uchwyt
					
		Dł. robocza 240 mm	Dł. robocza 330 mm		
	Typ	8390934	8391934	83930072	Typ
	Kleszce chwytające i preparujące	8390219	.	.	83902197
	obie bransze ruchome	8391219	.	.	83912197
	Kleszce chwytające i preparujące	8390220	.	.	83902207
	zębki 2x4, obie bransze ruchome	8391220	.	.	83912207
	Atraumatyczne kleszce chwytające	8390208	.	.	83902087
	z okienkiem, obie bransze ruchome	8391208	.	.	83912087
	Atraumatyczne kleszce chwytające	8390218	.	.	83902187
	z okienkiem, jedna bransza ruchoma	8391218	.	.	83912187

Instrumenty zamieszczone w tabeli są jedynie propozycją. Zestawy składają się z wkładów szczękowych, płaszcza oraz uchwytu. Każda kombinacja jest możliwa w zakresie tych samych średnic. Uchwyt **ERAGONaxial** może również być wybrany jako dodatek lub alternatywa.

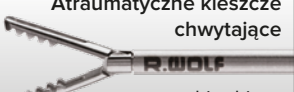
Ø 3,5 mm, nieizolowane

Wkład szczękowy		Płaszcz ø 3,5 mm, nieizolowany		Uchwyt	Kompletny instrument •Wkład szczękowy •Płaszcz •Uchwyt
					
		Dł. robocza 240 mm	Dł. robocza 330 mm	z blokadą, bez złącza	
	Typ	8390934	8391934	83930072	Typ
 Atraumatyczne kleszcze chwytające	8390225	•		•	83902257
obie bransze z oknami, zakrzywione, jedna bransza ruchoma	8391225		•	•	83912257
 Atraumatyczne kleszcze chwytające	8390226	•		•	83902267
z okienkiem, obie bransze ruchome	8391226		•	•	83912267
 Uniwersalne kleszcze chwytające	8390209	•		•	83902097
obie bransze ruchome	8391209		•	•	83912097
 Kleszcze chwytające typu "Babcock"	8390210	•		•	83902107
obie bransze ruchome	8391210		•	•	83912107

Instrumenty zamieszczone w tabeli są jedynie propozycją. Zestawy składają się z wkładów szczękowych, płaszczu oraz uchwytu. Każda kombinacja jest możliwa w zakresie tych samych średnic. Uchwyt **ERAGONaxial** może również być wybrany jako dodatek lub alternatywa.

Igłotrzymacz ø 3.5 mm



Wkład szczękowy do igłotrzymacza		Płaszcz, ø 3.5 mm		Uchwyt		Kompletny instrument • wkład szczękowy • płaszcz • uchwyt	
		SL 240 mm	SL 330 mm	osiowy	zagięty		
ERAGON^{stitch}	Typ	8390533	8391533	8393943	8393944	Typ	
Wkład szczękowy do igłotrzymacza	8391505	•		•		83915053	
		•			•	83915054	
prosty	8391506		•	•		83915063	
			•		•	83915064	

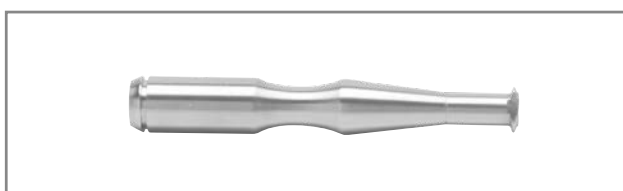

Do obróbki ręcznej i maszynowej:

Adapter irygacyjny













Ø 9 mm, długość 64 mm

dla płaszczy izolowanych 163503

ERAGON^{axial} modular

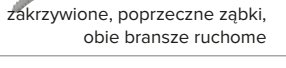

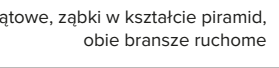

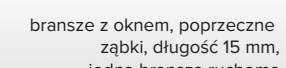

Ø 5,0 mm, izolowane

		Uchwyt			
 Wszystkie wkłady oraz płaszcze mogą być również łączone z ERAGONaxial .					
		z blokadą	bez blokady, ze złączem HF	z blokadą, ze złączem HF	z blokadą, nieobrotowy
Złącze	Typ	83930082	83930083	83930084	83930085
	8988	.	.	.	

Wkład szczękowy		Płaszcz ø 5,0 mm, izolowany			Uchwyt			Kompletny instrument •Wkład szczękowy •Płaszcz •Uchwyt
 R. WOLF								
		Dł. rob. 260 mm	Dł. rob. 330 mm	Dł. rob. 450 mm	z blokadą, bez złącza HF	bez blokady, ze złączem HF, mono	z blokadą, ze złączem HF, mono	
	Typ	8392933	8393933	8394933	83930072	8393007	83930074	Typ
 Kleszcze chwytające i preparujące "Maryland Dissector"	8393.281		.					83932817
 zakrzywione, poprzeczne ząbki, obie bransze ruchome	8394.281			.				83942817
 Kleszcze chwytające i preparujące "Mixer"	8393.283		.					83932837
 kątowe, ząbki w kształcie piramid, obie bransze ruchome								
 Kleszcze chwytające i preparujące	8393.185		.					83931857
 bransze z oknem, poprzeczne ząbki, długość 15 mm, jedna bransza ruchoma								









Instrumenty zamieszczone w tabeli są jedynie propozycją. Zestawy składają się z wkładów szczękowych, płaszcza oraz uchwytu. Każda kombinacja jest możliwa w zakresie tych samych średnic. Uchwyt **ERAGONaxial** może również być wybrany jako dodatek lub alternatywa.

Ø 5,0 mm, izolowane

Wkład szczękowy		Płaszcz ø 5,0 mm, izolowany			Uchwyt			Kompletny instrument • Wkład szczękowy • Płaszcz • Uchwyt
		Dł. rob. 260 mm	Dł. rob. 330 mm	Dł. rob. 450 mm	z blokadą, bez złącza HF	bez blokady, ze złączem HF, mono	z blokadą, ze złączem HF, mono	
								
	Typ	8392933	8393933	8394933	83930072	83930073	83930074	Typ
	Kleszcze chwytające i preparujące	8393.184	.				.	83931847
bransze z oknem, poprzeczne ząbki, długość 20 mm, jedna bransza ruchoma	8394.184			.			.	83941847
	Kleszcze chwytające i preparujące "Dolphin"	8393.285	.			.		83932857
kątowe, poprzeczne ząbki, z kieszonką, końcówka zważana, długość 15 mm, dwie bransze ruchome								
	Kleszcze chwytające i preparujące	8393.289	.				.	83932897
ząbki w kształcie piramid, gładka końcówka, 18 mm, obie bransze ruchome								
	Atraumatyczne kleszcze chwytające	8393.292	.		.			83932925
zęby typu falistego, 20 mm, jedna bransza ruchoma	8394.292			.	.			83942925
	Atraumatyczne kleszcze chwytające	8393.293	.		.			83932935
zęby typu falistego, 20 mm, obie bransze ruchome	8394.293			.	.			83942935





Instrumenty zamieszczone w tabeli są jedynie propozycją. Zestawy składają się z wkładów szczękowych, płaszczka oraz uchwytu. Każda kombinacja jest możliwa w zakresie tych samych średnic. Uchwyt **ERAGONaxial** może również być wybrany jako dodatek lub alternatywa.

Ø 5,0 mm, izolowane

Wkład szczękowy		Płaszcz ø 5,0 mm, izolowany			Uchwyt			Kompletny instrument •Wkład szczękowy •Płaszcz •Uchwyt
		Dł. rob. 260 mm	Dł. rob. 330 mm	Dł. rob. 450 mm	z blokadą, bez złącza HF	bez blokady, ze złączem HF, mono	z blokadą, ze złączem HF, mono	
								
	Typ	8392933	8393933	8394933	83930072	83930073	83930074	Typ
 Kleszcze chwytające i preparujące	8393.288		•				•	83932887
cienkie ząbki w kształcie piramid, gładka końcówka, 14 mm, obie bransze ruchome, 5 mm								
 Atraumatyczne kleszcze chwytające	8392.181	•					•	83921817
bransze z oknem, poprzeczne ząbki, obie bransze ruchome			•				•	83931817
	8394.181			•			•	83941817
 Atraumatyczne kleszcze chwytające	8393.195		•			•		83931957
gładka końcówka, obie bransze ruchome				•		•		83941957
 Kleszcze chwytające "Babcock"	8393.186		•		•			83931867
powierzchnia chwytająca z cienkimi, poprzecznymi ząbkami, obie bransze ruchome					•			
 Kleszcze chwytające "Babcock"	8393.187		•		•			83931877
duża końcówka chwytająca, cienkie poprzeczne ząbki, obie bransze ruchome				•	•			83941877









Instrumenty zamieszczone w tabeli są jedynie propozycją. Zestawy składają się z wkładów szczękowych, płaszcza oraz uchwytu. Każda kombinacja jest możliwa w zakresie tych samych średnic. Uchwyt **ERAGONaxial** może również być wybrany jako dodatek lub alternatywa.

Ø 5,0 mm, izolowane

Wkład szczękowy		Płaszcz ø 5,0 mm, izolowany			Uchwyt			Kompletny instrument •Wkład szczękowy •Płaszcz •Uchwyt
		Dł. rob. 260 mm	Dł. rob. 330 mm	Dł. rob. 450 mm	z blokadą, bez złącza HF	bez blokady, ze złączem HF, mono	z blokadą, ze złączem HF, mono	
Typ		8392933	8393933	8394933	83930072	83930073	83930074	Typ
 Kleszcze chwytające i preparujące "Debakey" 8393190 atraumatyczny zacisk, obie bransze ruchome, długość szczęk 30 mm			•		•			83931907
 Kleszcze chwytające i preparujące "Debakey" 8393191 atraumatyczny zacisk, obie bransze ruchome, długość szczęk 40 mm			•		•			83931917
 Kleszcze chwytające 8393.485 z rzędem zębów, obie bransze ruchome			•				•	83934857
 Kleszcze chwytające 8393.486 z pojedynczym zębem, obie bransze ruchome			•				•	83934867
 Kleszcze chwytające 8393.487 dwa zęby, poprzeczne zębki, jedna bransza ruchoma			•				•	83934877



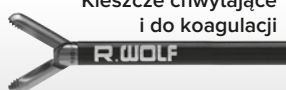

Instrumenty zamieszczone w tabeli są jedynie propozycją. Zestawy składają się z wkładów szczękowych, płaszczka oraz uchwytu. Każda kombinacja jest możliwa w zakresie tych samych średnic. Uchwyt **ERAGONaxial** może również być wybrany jako dodatek lub alternatywa.

Ø 5,0 mm, izolowane

Wkład szczękowy		Płaszcz ø 5,0 mm, izolowany			Uchwyt			Kompletny instrument •Wkład szczękowy •Płaszcz •Uchwyt
		Dł. rob. 260 mm	Dł. rob. 330 mm	Dł. rob. 450 mm	z blokadą, bez złącza HF	bez blokady, ze złączem HF, mono	z blokadą, ze złączem HF, mono	
								
	Typ	8392933	8393933	8394933	83930072	83930073	83930074	Typ
 Kleszcze chwytające z dwoma zębami oraz falowaną powierzchnią chwytającą, obie bransze ruchome	8393.490		•		•			83934907
	8394.490			•	•			83944907
 Kleszcze preparujące "Petelin" kątowe-lewe 30°, z poprzecznymi ząbkami, jedna bransza ruchoma	8393.282		•				•	83932827
 Talerzowe kleszcze chwytające z okienkiem, poprzeczne ząbki, obie bransze ruchome	8393.182		•				•	83931827
 Kleszcze chwytające i preparujące cienkie poprzeczne ząbki, obie bransze ruchome	8393.183		•			•		83931837
 Kleszcze chwytające i do koagulacji poprzeczne ząbki w końcowej części, z kieszonką, obie bransze ruchome	8393.287		•			•		83932877







Instrumenty zamieszczone w tabeli są jedynie propozycją. Zestawy składają się z wkładów szczękowych, płaszcza oraz uchwytu. Każda kombinacja jest możliwa w zakresie tych samych średnic. Uchwyt **ERAGONaxial** może również być wybrany jako dodatek lub alternatywa.

Ø 5,0 mm, izolowane

Wkład szczękowy		Płaszcz ø 5,0 mm, izolowany			Uchwyt			Kompletny instrument •Wkład szczękowy •Płaszcz •Uchwyt
		Dł. rob. 260 mm	Dł. rob. 330 mm	Dł. rob. 450 mm	z blokadą, bez złącza HF	bez blokady, ze złączem HF, mono	z blokadą, ze złączem HF, mono	
Typ		8392933	8393933	8394933	83930072	83930073	83930074	Typ
	Kleszcze chwytające w kształcie pazurów obie bransze ruchome	8393.494	•		•			83934945
	Kleszcze chwytające i ekstrakcyjne kleszcze chwytające typu Mayoma, pazury 2x3, 30 mm, jedna bransza ruchoma	8393.488	•		•			83934887
	Uniwersalne kleszcze chwytające zęby w kształcie piramid oraz poprzeczne ząbki, 15 mm, obie bransze ruchome	8393.481	•				•	83934817
	Kleszcze chwytające zęby w kształcie piramid oraz poprzeczne ząbki, 25 mm, obie bransze ruchome	8393.482	•		•			83934827
	Kleszcze chwytające i ekstrakcyjne "pike-mouth" obie bransze ruchome	8393.483	•				•	83934837





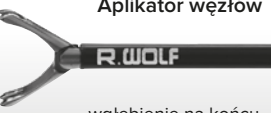

Instrumenty zamieszczone w tabeli są jedynie propozycją. Zestawy składają się z wkładów szczękowych, płaszczka oraz uchwytu. Każda kombinacja jest możliwa w zakresie tych samych średnic. Uchwyt **ERAGONaxial** może również być wybrany jako dodatek lub alternatywa.

Ø 5,0 mm, izolowane

Wkład szczękowy		Płaszcz ø 5,0 mm, izolowany			Uchwyt			Kompletny instrument •Wkład szczękowy •Płaszcz •Uchwyt
		Dł. rob. 260 mm	Dł. rob. 330 mm	Dł. rob. 450 mm	z blokadą, bez złącza HF	bez blokady, ze złączem HF, mono	z blokadą, ze złączem HF, mono	
								
	Typ	8392933	8393933	8394933	83930072	83930073	83930074	Typ
 Kleszcze biopsyjne obie bransze z kłami, obie bransze ruchome	8393.091		•			•		83930917
	8394.091			•		•		83940917
 Kleszcze biopsyjne odcinający, jedna bransza ruchoma	8393.092		•			•		83930927
	8394.092			•		•		83940927
 Kleszcze biopsyjne punktowe w kształcie łyżeczki, jedna bransza ruchoma	8393.093		•			•		83930937
 Aplikator węzłów wgłębienie na końcu, obie bransze ruchome	8393345		•			•		83933457

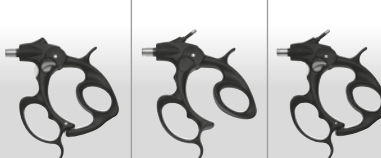







Instrumenty zamieszczone w tabeli są jedynie propozycją. Zestawy składają się z wkładów szczękowych, płaszcza oraz uchwytu. Każda kombinacja jest możliwa w zakresie tych samych średnic. Uchwyt **ERAGONaxial** może również być wybrany jako dodatek lub alternatywa.

Ø 5,0 mm, izolowane

Wkład szczękowy		Płaszcz ø 5,0 mm, izolowany			Uchwyt			Kompletny instrument •Wkład szczękowy •Płaszcz •Uchwyt
								
		Dł. rob. 260 mm	Dł. rob. 330 mm	Dł. rob. 450 mm	z blokadą, bez złącza HF	bez blokady, ze złączem HF, mono	z blokadą, ze złączem HF, mono	
Typ		8392933	8393933	8394933	83930072	83930073	83930074	Typ
 Kleszcze chwytające i ekstrakcyjne trójkątne, bransze z oknami i poprzecznym uzębieniem na końcu, obie bransze ruchome, szczęki sprężynowe	8393.188		•		•			83931887
 Kleszcze biopsyjne i preparujące poprzeczne uzębienie na końcu, bransze z oknami, obie bransze ruchome, szczęki sprężynowe	8393.189		•		•			83931897
 Kleszcze biopsyjne i preparujące atraumatyczny klips "Debakey", podłużne rowki z poprzecznymi ząbkami, obie bransze ruchome, szczęki sprężynowe	8393.291		•		•			83932917









Instrumenty zamieszczone w tabeli są jedynie propozycją. Zestawy składają się z wkładów szczękowych, płaszcza oraz uchwytu. Każda kombinacja jest możliwa w zakresie tych samych średnic. Uchwyt **ERAGONaxial** może również być wybrany jako dodatek lub alternatywa.

Ø 5,0 mm, izolowane

Wkład szczękowy		Płaszcz ø 5,0 mm, izolowany			Uchwyt			Kompletny instrument •Wkład szczękowy •Płaszcz •Uchwyt
		Dł. rob. 260 mm	Dł. rob. 330 mm	Dł. rob. 450 mm	z blokadą, bez złącza HF	bez blokady, ze złączem HF, mono	z blokadą, ze złączem HF, mono	
								
	Typ	8392933	8393933	8394933	83930072	8393007	83930074	Typ
 Nożyczki "Metzenbaum"	8393.041		•			•		83930417
	zakrzywione, obie bransze ruchome	8394.041		•		•		83940417
 Mikronożyczki "Metzenbaum"	8393.044		•			•		83930447
	zakrzywione, obie bransze ruchome, 5 mm							
 Nożyczki	8393.045		•			•		83930457
	gładka końcówka, proste, obie bransze ruchome							
 Nożyczki haczykowe	8393.081		•			•		83930817
	ząbkowane, jedna bransza ruchoma	8394.081		•		•		83940817









Instrumenty zamieszczone w tabeli są jedynie propozycją. Zestawy składają się z wkładów szczękowych, płaszcza oraz uchwytu. Każda kombinacja jest możliwa w zakresie tych samych średnic. Uchwyt **ERAGONaxial** może również być wybrany jako dodatek lub alternatywa.

ø 5.0 mm, izolowane

Wkład szczękowy		Płaszcz ø 5.0 mm, izolowany		Uchwyt		Kompletny instrument •Wkład szczękowy •Płaszcz •Uchwyt
		Dł. rob. 330 mm	Dł. rob. 450 mm			
	Typ	8393933	8394933	z blokadą, bez złącza HF	z blokadą, złączem HF, mono	Typ
 Kleszcze chwytające i preparujące	8393192	•			•	83931927
	zakrzywione w prawo obie bransze ruchome	8394192		•	•	83941927
 Kleszcze chwytające i preparujące	8393193	•		•		83931937
	długość szczęki 13 mm, obie bransze ruchome	8394193		•	•	83941937
 Kleszcze chwytające i preparujące	8393194	•			•	83931947
	długość szczęki 22 mm, obie bransze ruchome	8394194		•	•	83941947
 Kleszcze chwytające i preparujące	8393197	•			•	83931977
	długość szczęki 28 mm, obie bransze ruchome	8394197		•	•	83941977
 Kleszcze chwytające	8393198	•			•	83931987
	zakrzywione, cienka końcówka, obie bransze ruchome	8394198		•	•	83941987
 Kleszcze chwytające i preparujące	8393199	•			•	83931997
	długa, cienka końcówka, obie bransze ruchome	8394199		•	•	83941997

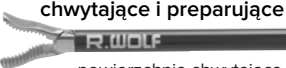







Instrumenty zamieszczone w tabeli są jedynie propozycją. Zestawy składają się z wkładów szczękowych, płaszczka oraz uchwytu. Każda kombinacja jest możliwa w zakresie tych samych średnic. Uchwyt **ERAGON axial** może również być wybrany jako dodatek lub alternatywa.

Ø 5,0 mm, izolowane

Wkład szczękowy		Płaszcz ø 5.0 mm, izolowany		Uchwyt		Kompletny instrument •Wkład szczękowy •Płaszcz •Uchwyt
						
	Typ	Dł. rob. 330 mm	Dł. rob. 450 mm	z blokadą, bez złącza HF	z blokadą, ze złączem HF, mono	Typ
 Kleszcze chwytające i preparujące krótka cienka końcówka, obie bransze ruchome	8393200	•			•	83932007
	8394200		•		•	83942007
 Atraumatyczne chwytające i preparujące powierzchnia chwytająca z cienkimi, poprzecznymi ząbkami, obie bransze ruchome	8393210	•			•	83932107
	8393220	•			•	83932207
 Kleszcze chwytające i preparujące atraumatyczne, obie bransze ruchome	8394220		•		•	83942207
	8393223	•			•	83932237
 Kleszcze chwytające powierzchnia chwytająca z cienkimi, poprzecznymi ząbkami, obie bransze ruchome	8394223		•		•	83942237
	8393250	•			•	83932507
 Kleszcze chwytające bransze z oknem, powierzchnia chwytająca z cienkimi, poprzecznymi ząbkami, obie bransze ruchome	8394250		•		•	83942507
	8393229	•			•	83932297
 Atraumatyczne kleszcze chwytające z podwójnym oknem, zakrzywione, jedna bransza ruchoma	8394229		•		•	83942297









Instrumenty zamieszczone w tabeli są jedynie propozycją. Zestawy składają się z wkładów szczękowych, płaszczka oraz uchwytu. Każda kombinacja jest możliwa w zakresie tych samych średnic. Uchwyt **ERAGON axial** może również być wybrany jako dodatek lub alternatywa.

ø 5.0 mm, izolowane

Wkład szczękowy		Płaszcz ø 5.0 mm, izolowany		Uchwyt		Kompletny instrument •Wkład szczękowy •Płaszcz •Uchwyt
		Dł. rob. 330 mm	Dł. rob. 450 mm			
	Typ	8393933	8394933	z blokadą, bez złącza HF	z blokadą, ze złączem HF, mono	Typ
 Kleszcze chwytające i preparujące krótka cienka końcówka, obie bransze ruchome	8393230	•		•		83932307
	8394230		•	•		83942307
 Kleszcze chwytające i preparujące szczęka zaokrąglona, obie bransze ruchome	8393240	•			•	83932407
	8394240		•		•	83942407
 Kleszcze chwytające "Babcock" z okienkiem, jedna bransza ruchoma	8393242	•		•		83932427
	8394242		•	•		83942427
 Atraumatyczne szczytce chwytające z okienkiem, obie bransze ruchome	8393249	•		•		83932497
	8394249		•	•		83942497
 Kleszcze chwytające "Debakey" zakrzywione, długość 28 mm, obie bransze ruchome	8393256	•			•	83932567
	8393258	•			•	83932587
 Kleszcze chwytające "Debakey" długość szczęki 40 mm, obie bransze ruchome	8393258	•			•	83932587
	8394258		•		•	83942587

Instrumenty zamieszczone w tabeli są jedynie propozycją. Zestawy składają się z wkładów szczękowych, płaszczka oraz uchwytu. Każda kombinacja jest możliwa w zakresie tych samych średnic. Uchwyt **ERAGON axial** może również być wybrany jako dodatek lub alternatywa.



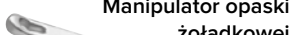

Ø 5,0 mm, izolowane

Wkład szczękowy		Płaszcz ø 5.0 mm, izolowany		Uchwyt		Kompletny instrument •Wkład szczękowy •Płaszcz •Uchwyt
						
		Dł. rob. 330 mm	Dł. rob. 450 mm	z blokadą, bez złącza HF	z blokadą, ze złączem HF, mono	
	Typ	8393933	8394933	83930072	83930073	Typ
Nożyczki "Metzenbaum"						
	8393243	•			•	83932437
zaokrąglone, obie bransze ruchome	8394243		•		•	83942437
Nożyczki						
	8393246	•			•	83932467
z cienkimi ząbkami, zakrzywione, obie bransze ruchome	8394246		•		•	83942467
Nożyczki						
	8393248	•			•	83932487
z cienkimi ząbkami, cienkim końcem, obie bransze ruchome	8394248		•		•	83942487
Pozaustrojowy popychacz do węzłów						
	8393.345	•		•		83933457
z dystalnym rozwidleniem, obie bransze ruchome	8394345		•	•		83943457
Manipulator opaski żołądkowej						
	8393253	•		•		83932537
	8394253		•	•		83942537





Instrumenty zamieszczone w tabeli są jedynie propozycją. Zestawy składają się z wkładów szczękowych, płaszcza oraz uchwytu. Każda kombinacja jest możliwa w zakresie tych samych średnic. Uchwyt **ERAGON axial** może również być wybrany jako dodatek lub alternatywa.

Płaszcz ø 5.0 mm, izolowany			
			
	Typ	Dł. rob. 330 mm	Dł. rob. 450 mm
Modularny płaszcz ERAGON	8393932	•	
	8394932		•
ze skalą w cm			

Igłotrzymacz Ø 5.0 mm

Wkład szczękowy do igłotrzymacza		Płaszcz, ø 5.0 mm		Uchwyt		Kompletny instrument • wkład • szczękowy płaszcz • uchwyt	
	Typ	Dł. rob. 330 mm	Dł. rob. 450 mm	z blokadą			Typ
				osiowy	zagięty		
	Wkład szczękowy do igłotrzymacza prosty	8393507				83935073	
						83935074	
	8394507					83945073	
						83945074	
	Wkład szczękowy do igłotrzymacza prosty, wąski	8393508				83935083	
						83935084	
	8394508					83945083	
						83945084	
	Wkład szczękowy do igłotrzymacza wąski, z funkcją samoregulacji	8393509				83935093	
						83935094	
	8394509					83945093	
						83945094	

ø 5.0 mm

Wkład szczękowy do igłotrzymacza		Płaszcz, ø 5.0 mm		Uchwyt		Kompletny instrument • wkład szczękowy • płaszcz • uchwyt	
	Type	Dł. rob. 330 mm	Dł. rob. 450 mm	z blokadą			
				osiowy	zagięty		
	Type	8393533	8394533	8393943	8393944	Typ	
Wkład szczękowy do igłotrzymacza zagięty w prawo 	8393518	•		•		83935183	
		•			•		83935184
	8394518		•	•			83945183
			•			•	83945184
Wkład szczękowy do igłotrzymacza zagięty w lewo 	8393519	•		•		83935193	
		•			•		83935194
	8394519		•	•			83945193
			•			•	83945194

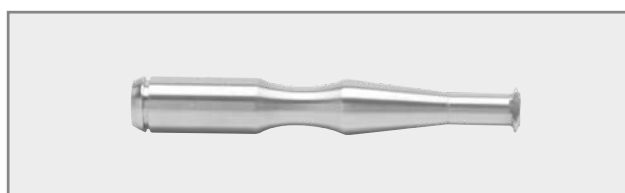

Do obróbki ręcznej i maszynowej:

Adapter irygacyjny

Ø 9 mm, długość 64 mm

dla płaszczy nieizolowanych

163503







		Uchwyt	
 Wszystkie wkłady oraz płaszcze mogą być również łączone z ERAGONaxial .		 bez blokady, ze złączem HF	
Złącze	Typ	83930083	
	8988	•	

Ostrza nożycowe	Pręt ciągnący			Płaszcz ø 5,5 mm, izolowany			Uchwyt	
								
"Metzenbaum", HF mono, (opakowanie 10 sztuk), jednorazowe, pakowane osobno, sterylne	Dł. rob. 260 mm	Dł. rob. 330 mm	Dł. rob. 450 mm	Dł. rob. 240 mm	Dł. rob. 310 mm	Dł. rob. 430 mm	bez blokady, obrotowe ze złączem HF	
Type	8392934	8393934	8394934	8392935	8393935	8394935	83930073	Type
4393.040	•			•			•	83920407
		•			•		•	83930407
			•			•	•	83940407









Ø 10,0 mm, nieizolowane

		Uchwyt		Kompletny instrument •Wkład szczękowy •Płaszcz •Uchwyt
 Wszystkie wkłady oraz płaszcze mogą być również łączone z ERAGONaxial .				
		z blokadą, bez złącza HF	z blokadą, bez złącza HF, nieobrotowy	
Złącze	Typ	83930082	83930085	
	8988	.		

Wkład szczękowy		Płaszcz Ø 10,0 mm, nieizolowany		Uchwyt	
					
		Dł. rob. 327 mm	Dł. rob. 447 mm	z blokadą, bez złącza HF	
	Typ	8395902	8396902	83930072	Typ
	Kleszce chwytające i preparujące "Maryland"	.	.	.	83952257
	8395.225				
	8396225	.	.	.	83962257
	obie bransze ruchome				
	Kleszce preparujące	.	.	.	83952268
	8395.226				
	8396226	.	.	.	83962267
	kątowe, obie bransze ruchome				
	Kleszce chwytające szczupakowate	.	.	.	83952368
	8395.236				
	8396236	.	.	.	83962367
	obie bransze ruchome				

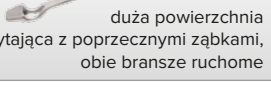

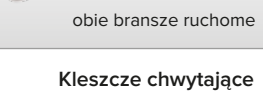

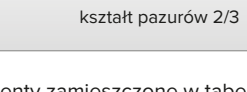
Instrumenty zamieszczone w tabeli są jedynie propozycją. Zestawy składają się z wkładów szczękowych, płaszcza oraz uchwytu. Każda kombinacja jest możliwa w zakresie tych samych średnic. Uchwyt **ERAGONaxial** może również być wybrany jako dodatek lub alternatywa.

Ø 10,0 mm, nieizolowane

Wkład szczękowy		Płaszcz ø 10,0 mm, nieizolowany		Uchwyt	Kompletny instrument •Wkład szczękowy •Płaszcz •Uchwyt
		Dł. rob. 327 mm	Dł. rob. 447 mm	z blokadą, bez złącza HF, mono	
	Typ	8395902	8396902	83930072	Typ
 Kleszcze chwytające w kształcie pazurów obie bransze ruchome	8395.489	•		•	83954897
 Kleszcze chwytające w kształcie pazurów dodatkowe zęby, obie bransze ruchome	8395490	•		•	83954907
 Atraumatyczne kleszcze chwytające "Babcock"	8395.187	•		•	83951877
 duża powierzchnia chwytająca z poprzecznymi ząbkami, obie bransze ruchome	8396187		•	•	83961877
 Atraumatyczne kleszcze chwytające "Babcock"	8395.214	•		•	83952148
 obie bransze ruchome	8396215		•	•	83962157
 Kleszcze chwytające w kształcie pazurów	8395.204	•		•	83952048
 kształt pazurów 2/3	8396204		•	•	83962047





Instrumenty zamieszczone w tabeli są jedynie propozycją. Zestawy składają się z wkładów szczękowych, płaszczka oraz uchwytu. Każda kombinacja jest możliwa w zakresie tych samych średnic. Uchwyt **ERAGONaxial** może również być wybrany jako dodatek lub alternatywa.

Ø 10,0 mm, nieizolowane

Wkład szczękowy		Płaszcz ø 10,0 mm, nieizolowany		Uchwyt	Kompletny instrument •Wkład szczękowy •Płaszcz •Uchwyt
					
		Dł. rob. 327 mm	Dł. rob. 447 mm	z blokadą, bez złącza HF, mono	
	Typ	8395902	8396902	83930072	Typ
Atraumatyczne kleszce chwytające, talerzowe	8395.234	•		•	83952347
 obie bransze ruchome	8396234		•	•	83962347
Kleszce biopsyjne, łyżeczkowe	8395.244	•		•	83952448
					



Instrumenty zamieszczone w tabeli są jedynie propozycją. Zestawy składają się z wkładów szczękowych, płaszcza oraz uchwytu. Każda kombinacja jest możliwa w zakresie tych samych średnic. Uchwyt **ERAGONaxial** może również być wybrany jako dodatek lub alternatywa.

Ø 10,0 mm, nieizolowane

Wkład szczękowy		Płaszcz ø 10,0 mm, nieizolowany		Uchwyt		Kompletny instrument •Wkład szczękowy •Płaszcz •Uchwyt
						
		Dł. rob. 387 mm		z blokadą, bez złącza HF, mono		z blokadą, bez złącza HF
	Typ	8397902	83930072	83930082	Typ	
Wkład do manipulatora 		8397.654	.	.		83976547
wygięty 90°, bransza hakowa z dziurką, obie bransze ruchome						
Kleszcze chwytające wygięte 		8397.655	.	.		83976558
bransze wygięte 30°, obie bransze ruchome						

Instrumenty zamieszczone w tabeli są jedynie propozycją. Zestawy składają się z wkładów szczękowych, płaszczu oraz uchwytu. Każda kombinacja jest możliwa w zakresie tych samych średnic. Uchwyt **ERAGONaxial** może również być wybrany jako dodatek lub alternatywa.

Prowadnice trokaru 3.5 mm



 Prowadnice trokaru RIWO-ART Z wentylem magnetycznym, kulkowym / z kurkiem do insuflacji		Średnica	Typ	Trokar, tępy, stożkowa końcówka	Trokar, piramidalna końcówka
 Rurka metalowa, gładka z końcówką prostą	NL/ WL 100 mm	3.5 mm	8903.014	8903.103	8903.123
 Rurka z tworzywa sztucznego, gwintowana z końcówką prostą	NL/ WL 60 mm	3.5 mm	8903.072	8903.101	8903.121
	NL/ WL 100 mm	3.5 mm	8903.034	8903.103	8903.123

Kulka zapasowa do trokarów, 1 sztuka, Ø 3.5 mm - 5.5 mm 9821.901









O-ring zapasowy do trokarów, opakowanie = 10 sztuk, Ø 3.5 mm - 5.5 mm 8921.951

Uszczelki, opakowanie = 10 sztuk, 3.5 mm, czerwone 89.01

Kraniki plastikowe, opakowanie = 5 sztuk 896.0002

 Plastikowa prowadnica trokaru		Średnica	Typ	Trokar, zaokrąglona końcówka
 Trzon z kotwicą	NL/ WL 40 mm	3.5 mm	8929.223	8929.2215

Prowadnice trokaru 5.5 mm

Prowadnice trokaru RIWO-ART Z wentylem magnetycznym, kulkowym / z kurkiem do insuflacji		Średnica	Typ	  		
				Trokar, tępy, stożkowa końcówka	Trokar, stożkowa końcówka	Trokar, piramidalna końcówka
 Rurka metalowa, gładka z końcówką prostą	NL / WL 100 mm	5.5 mm	8921.014	8921.103	8921.113	8921.123
	NL / WL 150 mm	5.5 mm	8921.016	8921.105	8921.115	8921.125
 Rurka metalowa, gładka z końcówką ściętą	NL / WL 100 mm	5.5 mm	8921.013	8921.103	8921.113	8921.123
 Rurka metalowa, gwintowana z końcówką prostą	NL / WL 100 mm	5.5 mm	8921.024	8921.103	8921.113	8921.123
	NL / WL 150 mm	5.5 mm	8921.026	8921.105	8921.115	8921.125
 Rurka metalowa, gwintowana z końcówką ściętą	NL / WL 100 mm	5.5 mm	8921.023	8921.103	8921.113	8921.123
 Rurka z tworzywa sztucznego, gwintowana z końcówką prostą	NL / WL 100 mm	5.5 mm	8921.034	8921.103	8921.113	8921.123









Kulka zapasowa do trokarów, 1 sztuka, Ø 3.5 mm - 5.5 mm 9821.901

O-ring zapasowy do trokarów, opakowanie = 10 sztuk, Ø 3.5 mm - 5.5 mm 8921.951

Uszczelki, opakowanie = 10 sztuk, 5.5 mm, niebieskie 89.02

Kraniki plastikowe, opakowanie = 5 sztuk 896.0002

Prowadnice trokaru 5.5 mm

 Prowadnice trokaru RIWO-ART Z wentylem magnetycznym, kulkowym / z kurkiem do insuflacji		Przepus- towość	Typ	 Trokar, tępy, stożkowa końcówka	 Trokar, stożkowa końcówka	 Trokar, piramidalna końcówka
 Rurka metalowa, gładka z końcówką prostą	NL / WL 60 mm	5.5 mm	8921.052	8921.101	8921.111	8921.121
	NL / WL 100 mm	5.5 mm	8921.054	8921.103	8921.113	8921.123
 Rurka metalowa, gładka z końcówką ściętą	NL / WL 60 mm	5.5 mm	8921.051	8921.101	8921.111	8921.121
	NL / WL 100 mm	5.5 mm	8921.053	8921.103	8921.113	8921.123
 Rurka metalowa, gwintowana z końcówką prostą	NL / WL 60 mm	5.5 mm	8921.062	8921.101	8921.111	8921.121
 Rurka metalowa, gwintowana z końcówką ściętą	NL / WL 60 mm	5.5 mm	8921.061	8921.101	8921.111	8921.121
 Rurka z tworzywa sztucznego, gwintowana z końcówką prostą	NL / WL 60 mm	5.5 mm	8921.072	8921.101	8921.111	8921.121

Kulka zapasowa do trokarów, 1 sztuka, Ø 3.5 mm - 5.5 mm 9821.901

O-ring zapasowy do trokarów, opakowanie = 10 sztuk, Ø 3.5 mm - 5.5 mm 8921.951

Uszczelki, opakowanie = 10 sztuk, 5.5 mm, niebieskie 89.02

Trotec - trokary z automatyczną funkcją ochronną dla 5.5 mm przewodnic trokaru

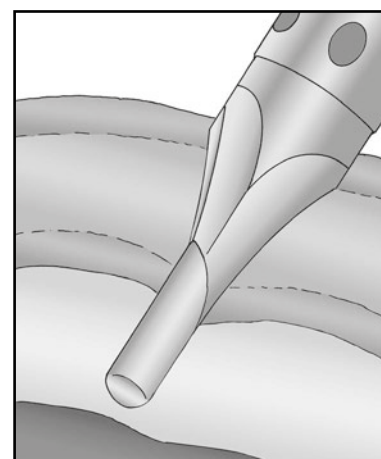
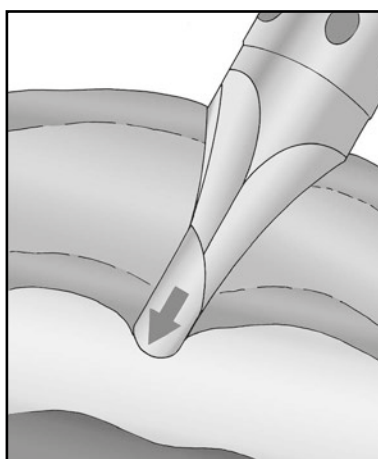
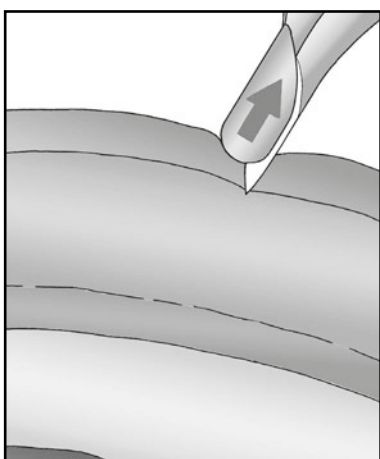
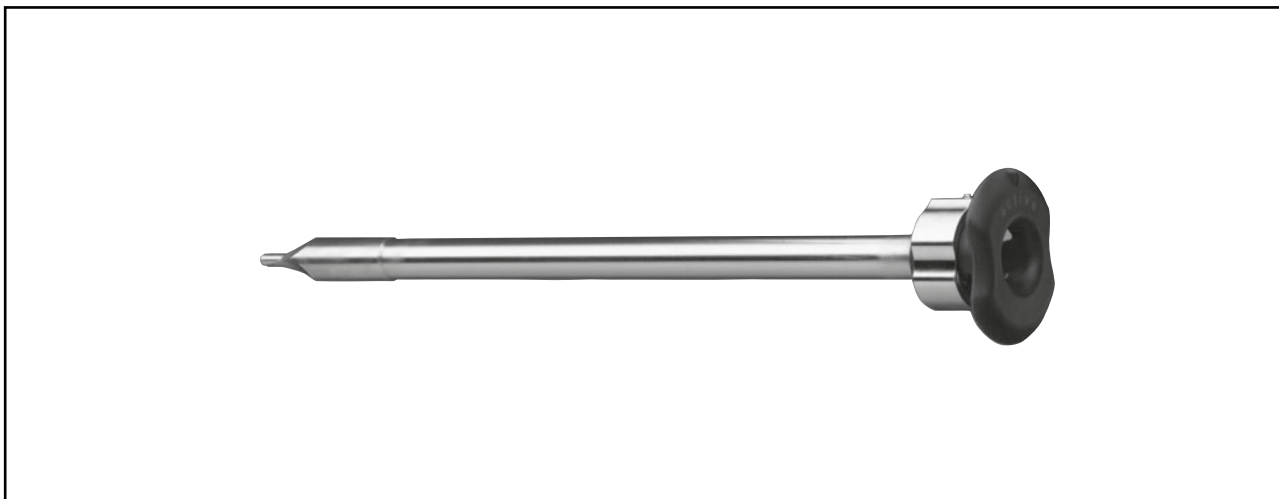

Pręt ochronny chowa się automatycznie do kaniuli w momencie kontaktu ze ścianą jamy brzusznej.





Natychmiast po przebiciu otrzewnej, pręt ochronny wskakuje z powrotem do wolnej jamy brzusznej.

Skrajnie dystalna pozycja atraumatycznego pręta ochronnego zapobiega perforacji narządów i naczyń.

				Dla przewodnic trokaru RIWO ART: (BDE 34+35)	
Płaszcz z zakończeniem ostrym, kaniulowym 8921.132	Płaszcz ze szpicem lancetowatym, dwukrawędziowym 8921.134	Uchwyt z mocowanym sprężynowo prętem ochronnym 8923.135	TROTEC Kompletny zestaw 8921.131	NL mm DR mm 100 mm	Przepustowość 5.5 mm
			8921.133	100 mm	5.5 mm

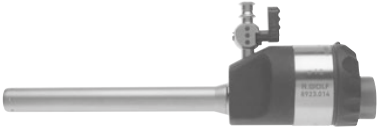
Prowadnica trokaru 10 mm

z kranikiem insuflacyjnym





Prowadnica trokaru typ RIWO-ART Z wentylem magnetycznym kulkowym		Przepus- towość	Typ	Trokar, stożkowo-tępy	Trokar ostry	Trokar, stożkowo-ostry
						
	NL / WL 100 mm	10 mm	8923.014	8923.103	8923.113	8923.123
Metalowy mankiet, standardowy Prosta końcówka dystalna	NL / WL 150 mm	10 mm	8923.016	-	8923.115	8923.125
	NL / WL 100 mm	10 mm	8923.013	8923.103	8923.113	8923.123
Metalowy mankiet, standardowy Ścięta końcówka dystalna						
	NL / WL 100 mm	10 mm	8923.024	8923.103	8923.113	8923.123
Metalowy mankiet z samoutrzymującym gwintem, Prosta końcówka dystalna	NL / WL 150 mm	10 mm	8923.026	-	8923.115	8923.125
	NL / WL 100 mm	10 mm	8923.023	8923.103	8923.113	8923.123
Metalowy mankiet z samoutrzymującym gwintem, Ścięta końcówka dystalna						

Kulka zapasowa do trokarów, 1 sztuka, Ø 7 mm - 12.5 mm 8923.901

O-ring zapasowy do trokarów, opakowanie = 10 sztuk, Ø 7 mm - 12.5 mm 8923.951





Uszczelki, opakowanie = 10 sztuk, średnica 10 mm, czerwone 89.08

Kraniki plastikowe, opakowanie = 5 sztuk 896.0002

Trokary TROTEC składają się z:				Mankiety trokarów do RIWO ART:	
			zestaw TROTEC		
Płaszcz z kaniulą z ostrą końcówką	Płaszcz z końcówką o podwójnym ostrzu	Uchwyt ze sprężynowym prętem ochronnym		NL WL	Przepustowość
8923.132		8923.135	8923.131	100 mm	10 mm
	8923.134	8923.135	8923.133	100 mm	10 mm

Prowadnica trokaru High-Flow

ze złączem wężyka typu High-Flow 10 mm

							
Prowadnica trokaru typ RIWO-ART Z wentylem magnetycznym kulkowym		Przepus- towość	Typ	Trokar, stożkowo-tępy	Trokar ostry	Trokar, stożkowo-ostry	
	NL/ WL 100 mm	10 mm	8923.042	8923.103	8923.113	8923.123	
Metalowy mankiet, standardowy prosta końcówka dystalna							

Adapter redukujący VARIO-PORT, opakowanie 5 sztuk, przeznaczony do redukcji złącza z \varnothing 10 mm do \varnothing 5.5 mm oraz z \varnothing 12.5 mm do \varnothing 5.5 mm

..... 8923.802









Kulka zapasowa do trokarów, 1 sztuka, \varnothing 7 mm - 12.5 mm 8923.901

O-ring zapasowy do trokarów, opakowanie = 10 sztuk, \varnothing 7 mm - 12.5 mm 8923.951

Uszczelki, opakowanie = 10 sztuk, średnica 10 mm, czerwone 89.08

Prowadnica trokaru 12.5 mm



z kranikiem insuflacyjnym

							
Prowadnica trokaru typ RIWO-ART Z wentylem magnetycznym kulkowym		Przepus- towość	Typ	Trokar, stozkowo-tępy	Trocar ostry	Trocar, stozkowo-ostry	
	NL / WL 100 mm	12.5 mm	8924.014	8924.103	8924.113	8924.123	
	NL / WL 150 mm	12.5 mm	8924.016	-	8924.115	8924.125	
	NL / WL 100 mm	12.5 mm	8924.013	8924.103	8924.113	8924.123	
	NL / WL 150 mm	12.5 mm	8924.026	-	8924.115	8924.125	

Adapter redukujący VARIO-PORT, opakowanie 5 sztuk, przeznaczony do redukcji złącza z \varnothing 10 mm do \varnothing 5.5 mm oraz z \varnothing 12.5 mm do \varnothing 5.5 mm

\varnothing 10 mm do \varnothing 5.5 mm i
 \varnothing 12.5 mm do \varnothing 5.5 mm 8923.802
 \varnothing 12.5 mm do \varnothing 10 mm 8924.802



Trokary TROTEC składają się z:			Mankiety trokarów do RIWO ART:	
		Zestaw TROTEC		
Płaszcz z końcówką o podwójnym ostrzu	Uchwyt ze sprężynowym prętem ochronnym		NL WL	Przepustowość
8924.134	8923.135	8924.133	100 mm	12.5 mm

Instrumenty do dylatacji i ekstrakcji

5.5 do 10 / 10 do 12.5 mm

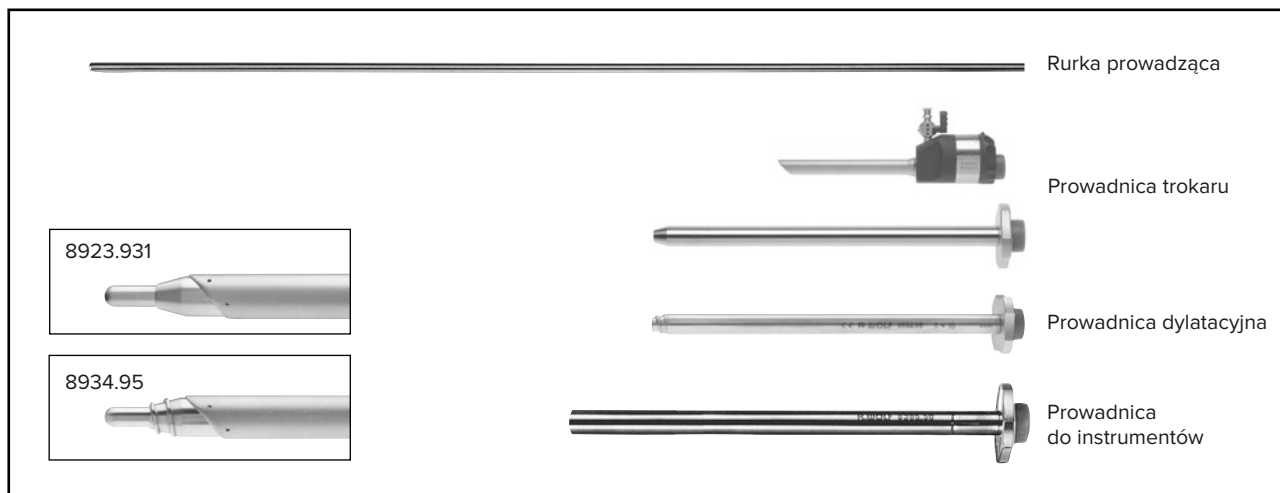

Do rozszerzania nacięcia	Rurka prowadząca	Prowadnica trokaru	Prowadnica dylatacyjna	Mankiet instrumentu, ekstraktor oraz mankiet redukcyjny
3.5 mm do 5.5 mm	-	8921.013	-	8383.78*
5.5 mm do 10 mm (5 mm do 10 mm)	8923.921 (8934.951)	8923.013	8923.931 (8934.95)	8385.50**
10 mm do 12.5 mm	8943.901	8924.013	-	8941.901*** 8941.951****

Do uszczelnionej aplikacji

* instrumentów 3.5 mm w prowadnicy trokaru 5.5 mm

** instrumentów 5 mm w prowadnicy trokaru 12.5 mm

*** instrumentów 10 mm w prowadnicy trokaru 12.5 mm

**** instrumentów 5 mm w prowadnicy trokaru 12.5 mm

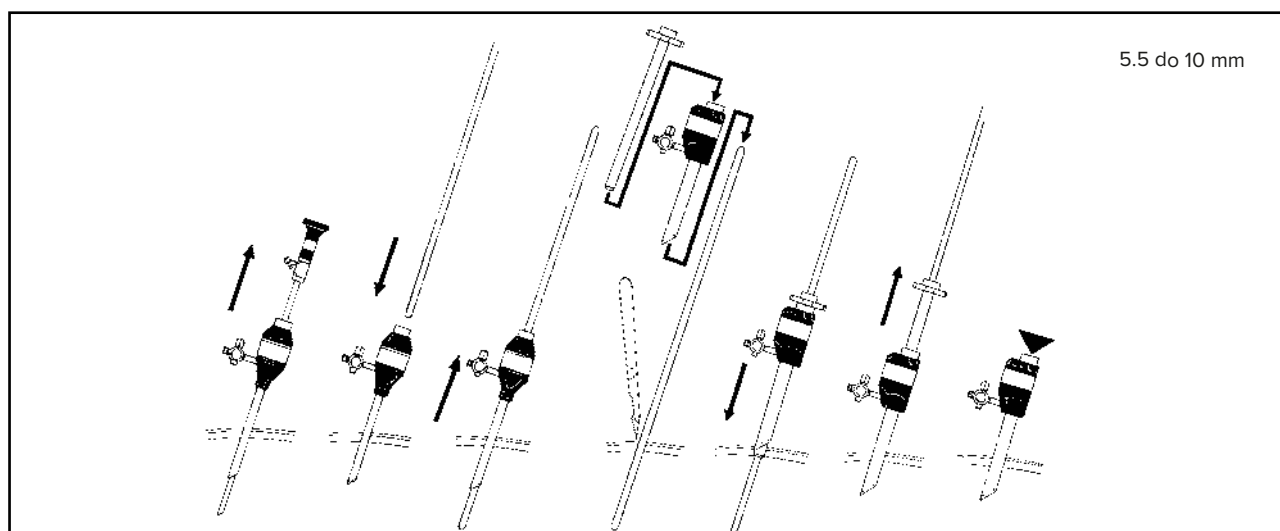

Mankiety redukujące

do mankietów trokarów RIWO-ART

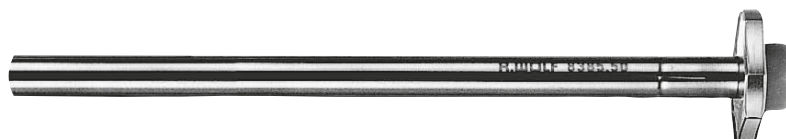

	Ø zewnętrzna	NL/ WL	do instrumentów w rozmiarze	Typ
5.5 / 3.5 mm Prowadnica redukująca*	5.5 mm	155 mm	3.5 mm	8383.78
10 / 5.5 mm Prowadnica do instrumentów i ekstraktora*	10 mm	170 mm	5.5 mm	8385.50
12.5 / 10 mm Prowadnica redukująca**	12.5 mm	180 mm	10 mm	8941.901
12.5 / 5.5 mm Prowadnica redukująca*	12.5 mm	180 mm	5.5 mm	8941.951

* Uszczelki, opakowanie = 10 sztuk 89.02

** Uszczelki, opakowanie = 10 sztuk 89.08

		Redukcja od	Do	Typ
	Adapter redukujący VARIO-PORT, opakowanie 5 sztuk	Ø 7 mm Ø 10 mm Ø 12.5 mm		Ø 5.5 mm
Ø 12.5 mm			Ø 10 mm	8924.802

Mini optyki światłowodowe 2 mm z kaniulą do zastosowania z igłą Veressa

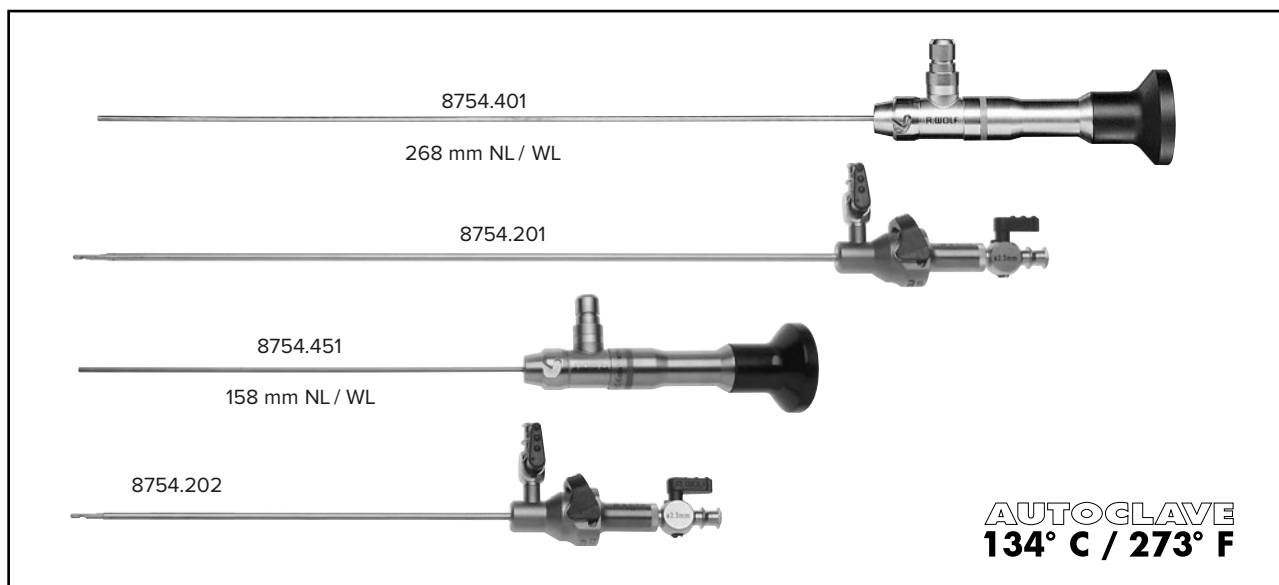

DR 268 mm wersja standardowa Optyka, Ø 2 mm, 0°	8754.401
Igła VERESSA (8754.211), Ø 2.3 mm z płaszczem zewnętrznym (8754.222)	8754.201
DR 158 mm wersja krótka Optyka, Ø 2 mm, 0°	8754.451
Igła VERESSA (8754.212), Ø 2.3 mm z płaszczem zewnętrznym (8754.222)	8754.202

Zalecany światłowód:
Zestaw światłowodowy 2.5 mm, o długości 2.3 m składający się z:
kabla światłowodowego (80662523), adaptera po stronie projektora (8095.07) oraz adaptera po stronie endoskopu (809509) 806625231
(w celu osiągnięcia maksymalnej transmisji światła)

Akcesoria:
Koszyk do obróbki (dedykowany dla optyki 8754.451)
(D x S x W) 287 x 59 x 54 mm..... 38020.111
Koszyk do obróbki (dedykowany dla optyki 8754.401)
(D x S x W) 471 x 59 x 54 mm..... 38021.111

Igły VERESSA

Przeznaczone do wytwarzania odmy otrzewnowej

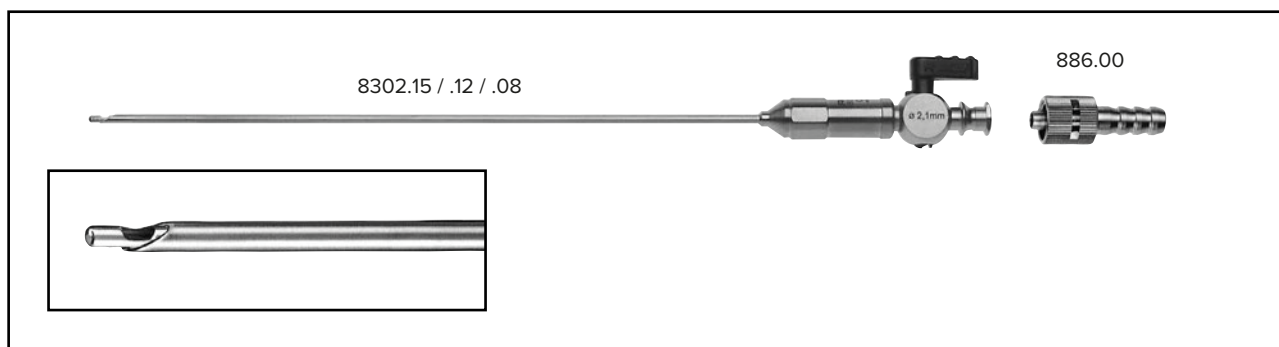

Igła VERESSA	
Długość robocza 150 mm	8302.15
Długość robocza 120 mm (długość standardowa)	8302.12
Długość robocza 80 mm	8302.08

Także:
Złącze Luer 886.00



Meden-Inmed Sp. z o.o.

ul. Wenedów 2, 75-847 Koszalin

Tel.: +48 94 344 90 59 / 61

Fax: +48 94 347 10 41

wam@meden.com.pl

www.meden.com.pl