

Kosze do sterylizacji

Kosze do sterylizacji i przechowywania optyk

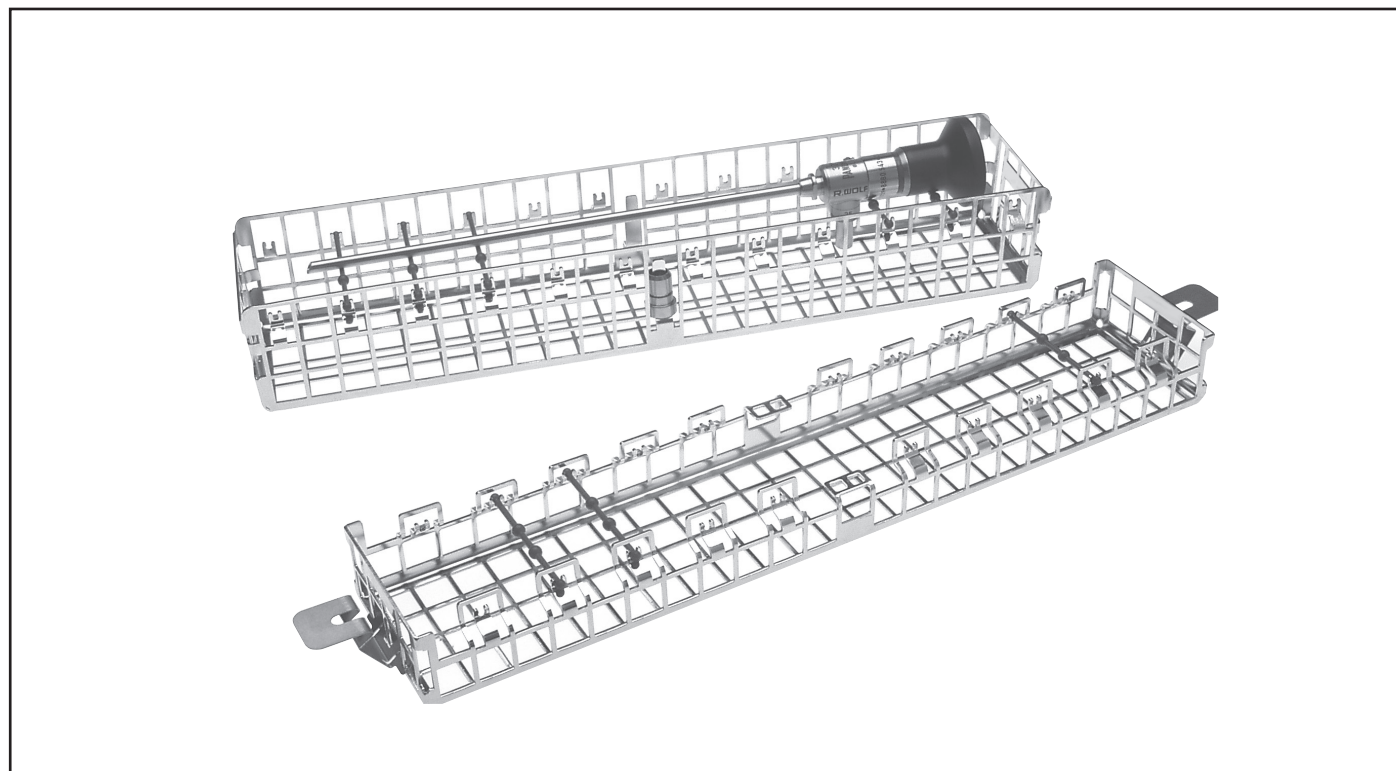

	Szerokość mm	Długość mm	Wysokość mm	Waga g	Nr kat.
Koszyk do sterylizacji optyk endoskopowych Pojemność: 1 optyka endoskopowa	59	287	54	255	38020.111
		471		355	38021.111
		610		410	38022.111

także:

Silikonowe gumki do koszy, Op. = 20 szt. 38015.001

Kosze do sterylizacji

Kosze do sterylizacji i przechowywania optyk

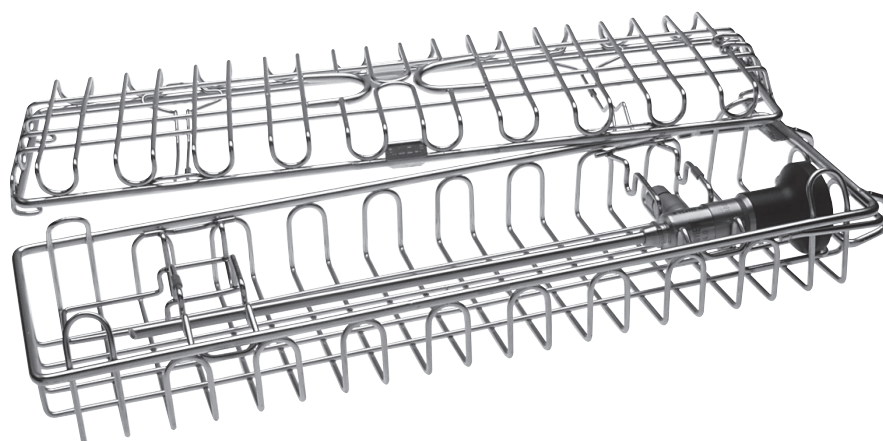

	Dla optyk-Ø mm	Szerokość mm	Długość mm	Cał. wysokość mm	Nr kat.
Koszyk do sterylizacji optyk endoskopowych Pojemność: 2 optyki endoskopowe	0 - 4	80	290	46	38010.011
	0 - 4		450		38011.011
	4 - 8				38011.021
	8 - 12				38011.031

Kosze do sterylizacji

Kosz do sterylizacji instrumentów do artroskopii barku

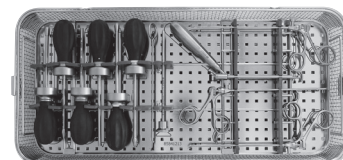
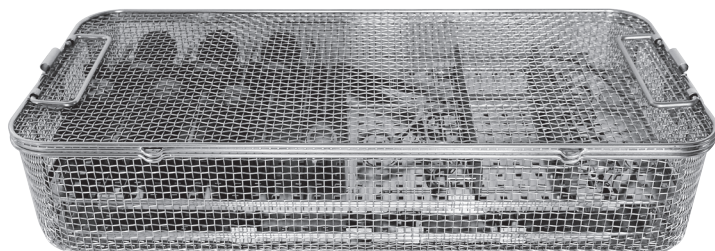

góra

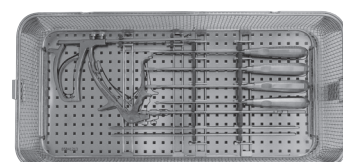

dół

		Nr kat.
Kosz do przechowywania i sterylizacji instrumentarium do artroskopii barku	składa się z: 1x dolna pokrywa (8584.5202), 1x pokrywa kosza (8584.6201), 2x krótki zatrzask sprężynowy (8584.2002), 1x górna taca na instrumenty, (74018097), 1x wspornik (74018104), 1x górne uchwyty silikonowe (85849101) 1x dolny stojak na instrumenty (74018098), 1x wspornik (74018105), 1x dolne uchwyty silikonowe na instrumenty (85849102)	85841213
także: / also:		
Górny zestaw uchwytów silikonowych	składa się z: 1 x uchwyt silikonowy 8 wcięć 1 x uchwyt silikonowy 8 wcięć 2 x uchwyt silikonowy 4 wcięcia	85849101
Dolny zestaw uchwytów silikonowych	składa się z: 2 x uchwyt silikonowy 1 wcięcie 2 x uchwyt silikonowy 6 wcięć	85849102

Kosze do sterylizacji

Kosz do sterylizacji instrumentów do artroskopii biodra

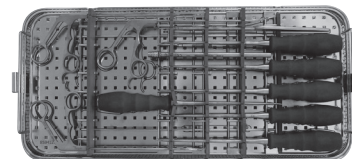
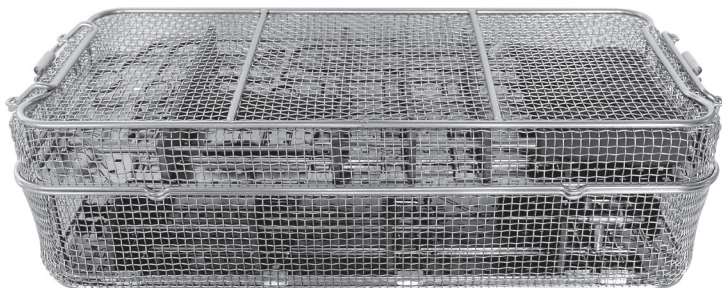

górn

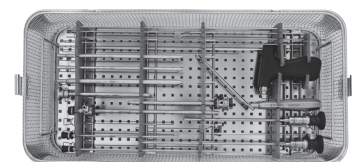

dół

		Nr kat.
Kosz do sterylizacji do instrumentów do artroskopii biodra	składa się z: 1x dolna część kosza (8584.5202), 1x pokrywa kosza (74018096), 2x średni zatrzask sprężynowy (74015043), 1x górna taca na instrumenty (74018101), 1x wspornik (74018108), 1x górny silikonowy uchwyt na instrumenty (85849105), 1x dolna taca na instrumenty (74018102), 1x wspornik (74018109), 1x dolny silikonowy uchwyt na instrumenty (85849106)	85841215
także:		
Górne uchwyty silikonowe	składa się z: 1x uchwyt silikonowy z 12 wcięciami 1x uchwyt silikonowy z 2 wcięciami 2x uchwyt silikonowy z 10 wcięciami 1x uchwyt silikonowy z 5 wcięciami	85849105
Dolne uchwyty silikonowe	składa się z: 1x uchwyt silikonowy z 8 wcięciami 1x uchwyt silikonowy z 12 wcięciami 1x uchwyt silikonowy z 16 wcięciami 1x uchwyt silikonowy z 13 wcięciami 1x uchwyt silikonowy z 3 wcięciami	85849106

Kosze do sterylizacji

Kosz do sterylizacji instrumentów do endoskopowej dekompresji nerwu łokciowego

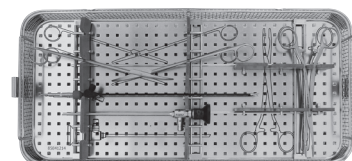
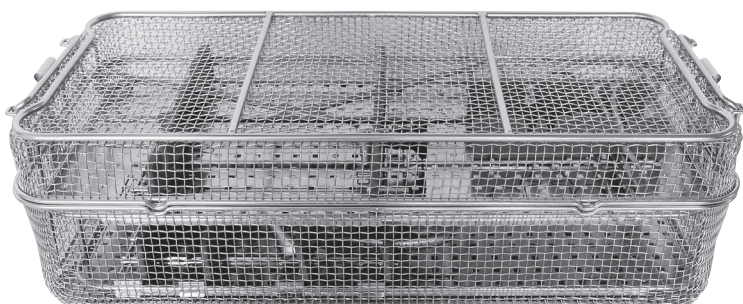

górną

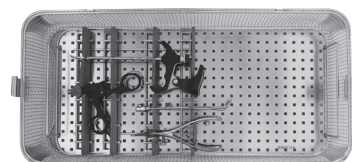

dół

		Nr kat.
Kosz do sterylizacji do instrumentów do endoskopowej dekompresji nerwu łokciowego	<p>składa się z:</p> <p>1x dolna część kosza (8584.5202), 1x pokrywa kosza(74018096), 2x średni zatrzask sprężynowy (74015043), 1x górna taca na instrumenty (74018099), 1x wspornik (74018106), 1x górny silikonowy uchwyt na instrumenty (85849103), 1x dolna taca na instrumenty (74018100), 1x wspornik (74018107), 1x dolny silikonowy uchwyt na instrumenty (85849104)</p>	85841214
także: / also:		
Górne uchwyty silikonowe	<p>składa się z:</p> <p>2x uchwyt silikonowy z 3 wcięciami 2x uchwyt silikonowy z 5 wcięciami</p>	85849103
Dolne uchwyty silikonowe	<p>składa się z:</p> <p>2x uchwyt silikonowy z 2 wcięciami 2x uchwyt silikonowy z 4 wcięciami</p>	85849104

Kosze do sterylizacji

Kosz do sterylizacji dyskokopów

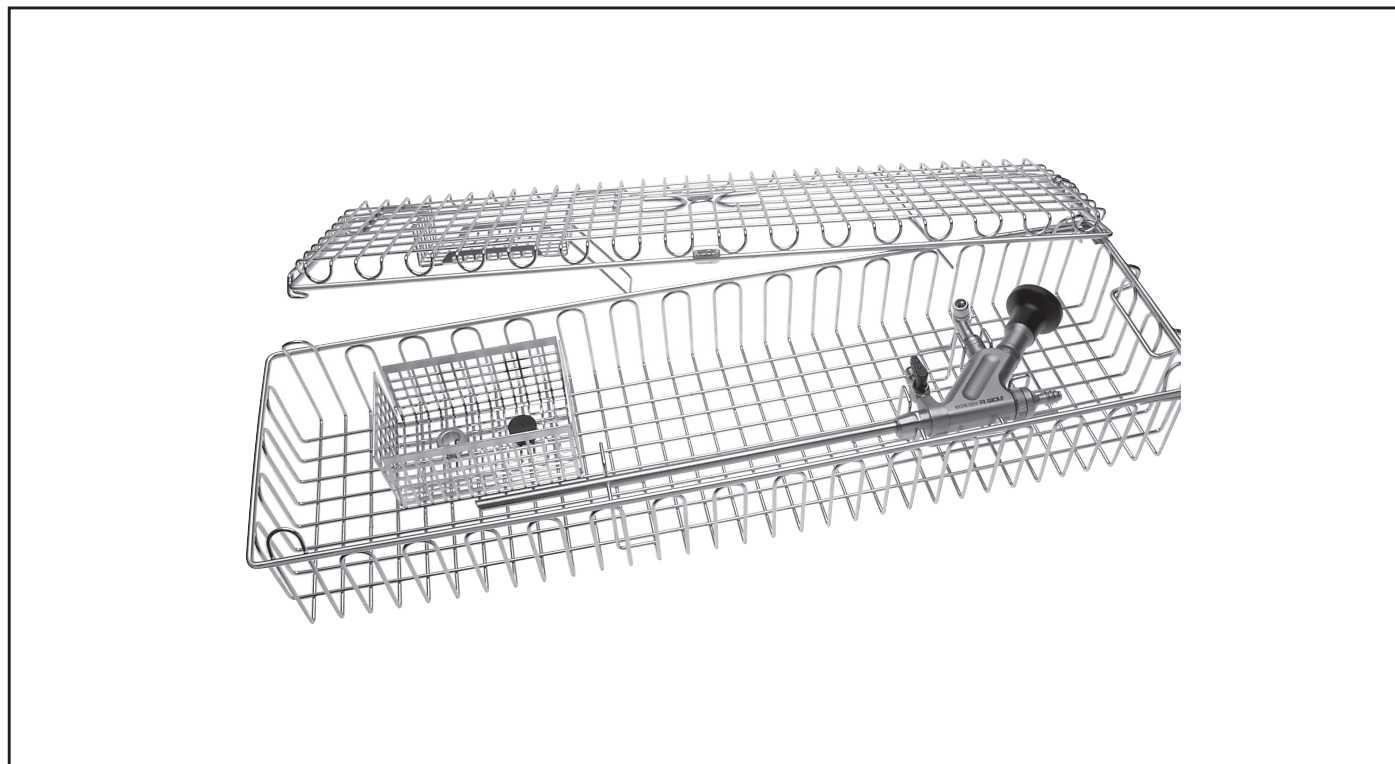

	Pasuje do	Szerokość mm	Długość mm	Cał. wysokość mm	Nr kat.
Kosz do sterylizacji	Dyskokopu: 89210.1253 89210.1254 89210.3253 89210.3254	132	472	74	38044.411

Kosze do sterylizacji

Uniwersalny system kosz do sterylizacji

Uniwersalny system kosza dedykowany do każdego rodzaju instrumentarium.

Dedykowany do bezpiecznej:

- Sterylizacji
- Transportu
- Przechowywania

Każdy kosz można skonfigurować pod instrumentarium do dowolnej procedury zabiegowej.

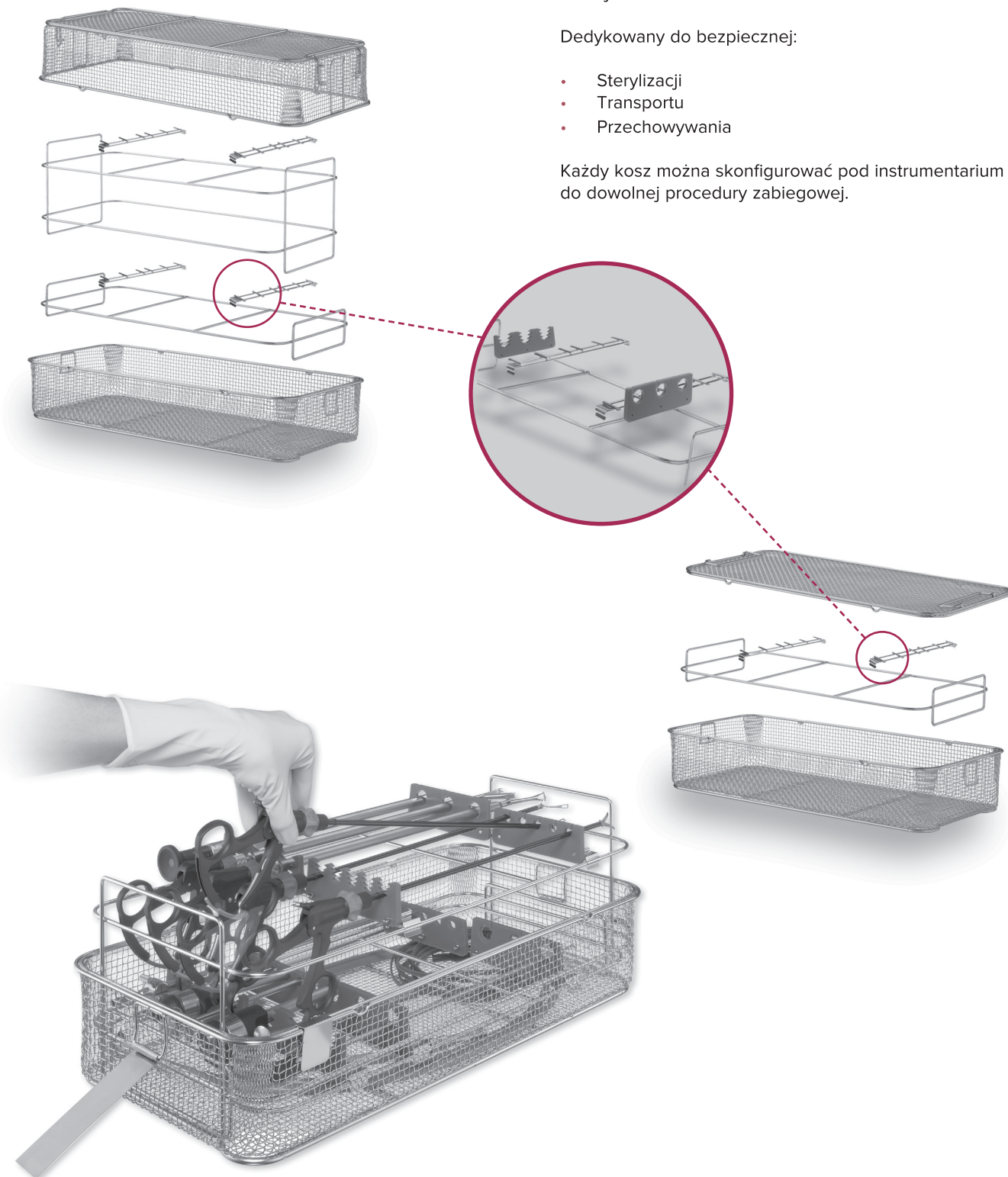

Kosze do sterylizacji

Uniwersalny system koszy do sterylizacji

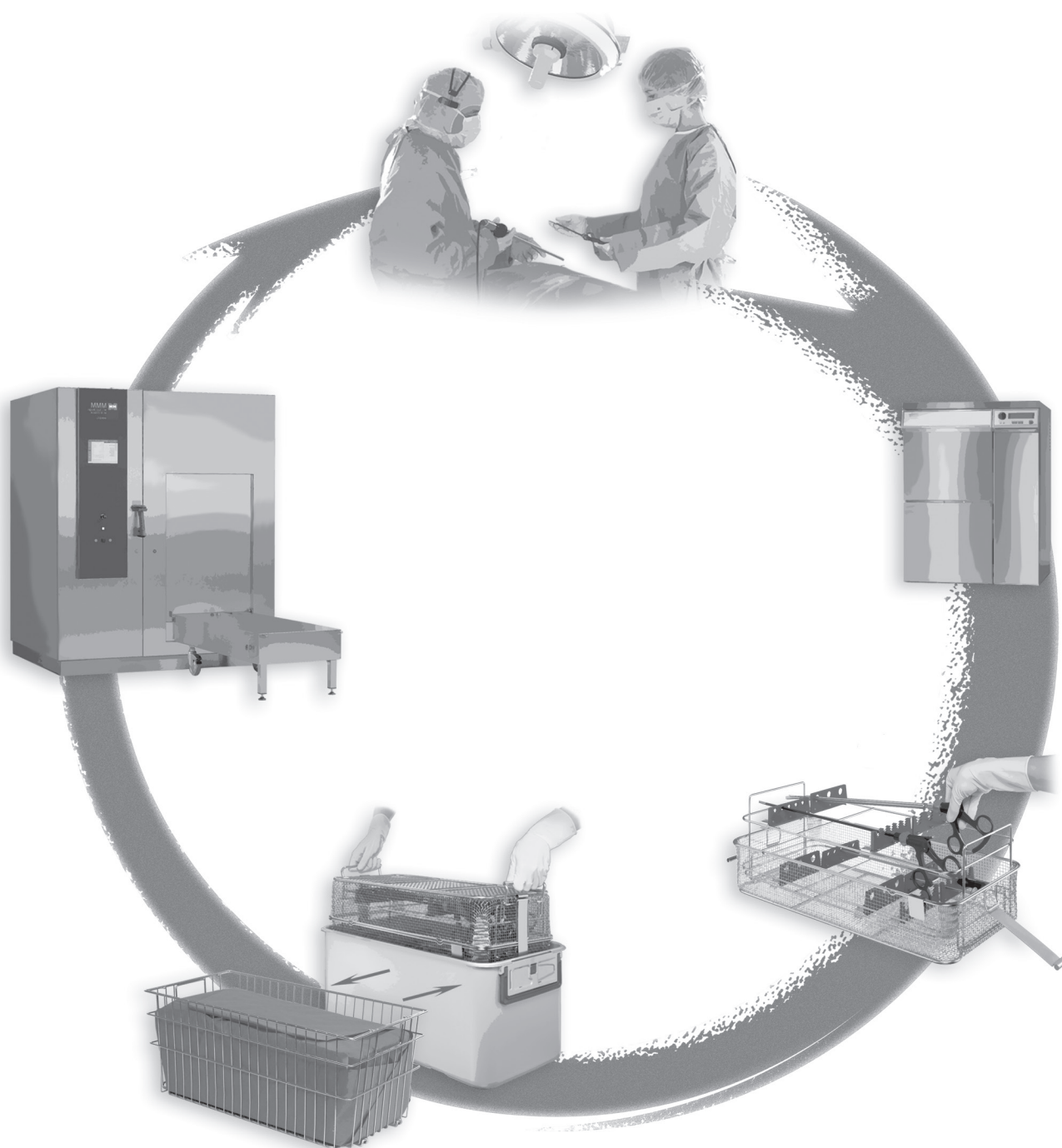

Kosze do sterylizacji

Uniwersalny kosz do sterylizacji - wysoki do przechowywania i sterylizacji instrumentów

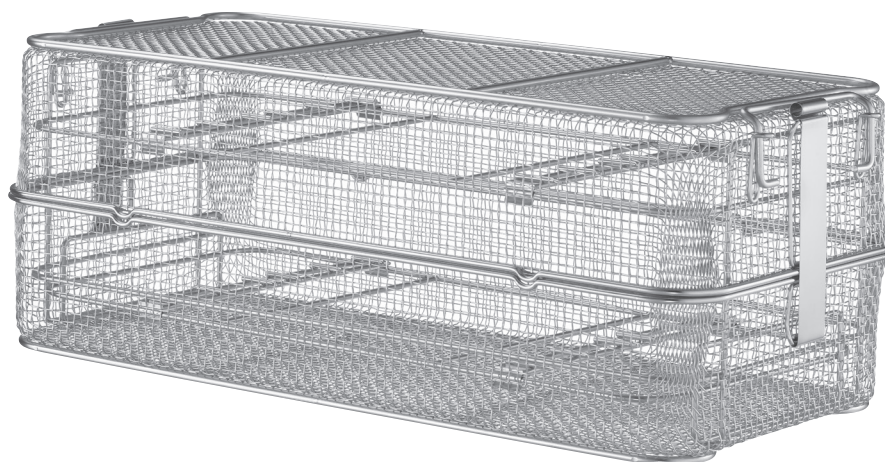

	Szerokość mm	Długość mm	Całk. wysokość mm	Waga kg	Nr kat.
Kosz na instrumentarium składa się z: dolna część kosza (8584.5202), górną pokrywą (8584.6202), zatrząsk sprężynowy 2 x, stojak na instrumenty - głęboki (8584.7203), stojak na instrumenty płaski (8584.7204), wspornik 4 x (8584.8203)	250	530	200	3.5	8584.1202

Pasuje do standardowego kontenera.

Kosze do sterylizacji

Uniwersalny kosz do sterylizacji - standardowy do sterylizacji i przechowywania instrumentów

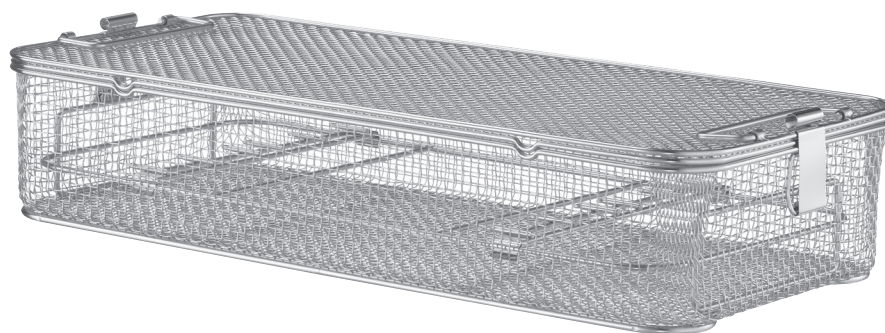

	Szerokość mm	Długość mm	Wys. całkowita mm	Waga kg	Nr kat.
Uniwersalny kosz do sterylizacji - płaski składa się z: dolna część kosza (8584.5202), pokrywa kosza (8584.6201), zatrzask sprężynowy 2 x, stojak na instrumenty (8584.7204), wspornik 2 x (8584.8203)	250	530	108	2.2	8584.1212

Pasuje do standardowego kontenera.

Kosze do sterylizacji

Uniwersalny kosz do sterylizacji - wysoki i długi do sterylizacji i przechowywania instrumentów

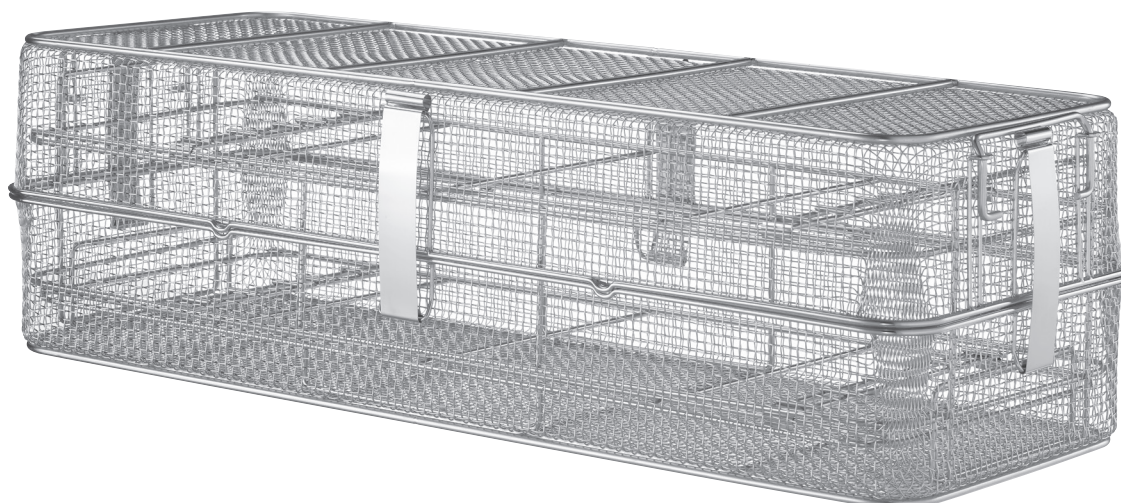

	Szerokość mm	Długość mm	Całk. wysokość mm	Waga kg	Nr kat.
Kosz na instrumenty, wysoki - długi składa się z: dolna część kosza (8584.5302), górną pokrywą (8584.6302), zatrzask sprężynowy 4 x, górnym stojakiem na instrumenty (8584.7205), płaskim stojakiem na instrumenty (8584.7206), wspornik 4 x (8584.8203)	275	725	200	5.0	8584.1302

Przedłużony kosz na instrumenty.

Kosze do sterylizacji



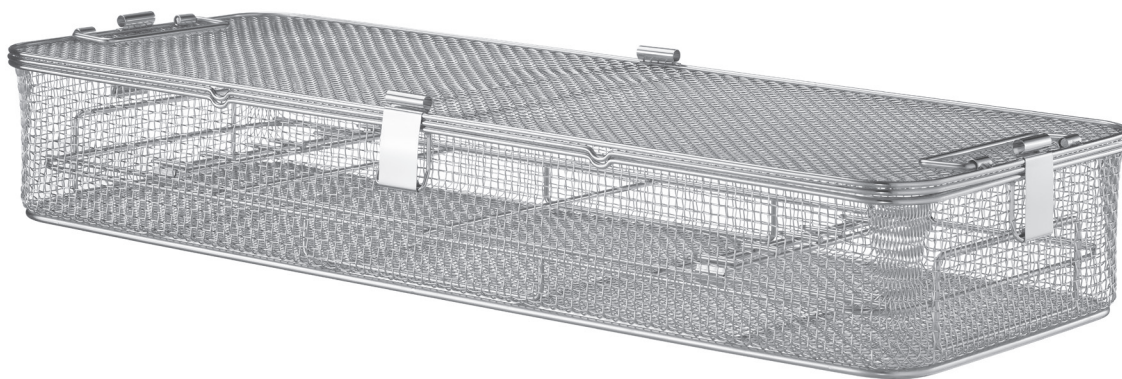











Uniwersalny kosz do sterylizacji - długi do sterylizacji i przechowywania instrumentów



	Szerokość mm	Długość mm	Całk. wysokość mm	Waga kg	Nr kat.
Kosz na instrumenty - długi składa się z: dolna część kosza (8584.5302), pokrywa kosza (8584.6301), zatrzask sprężynowy 4 x, Instrumententräger niedrig (8584.7206), Aufnahmesteg 2 x (8584.8203)	275	725	108	3.1	8584.1312







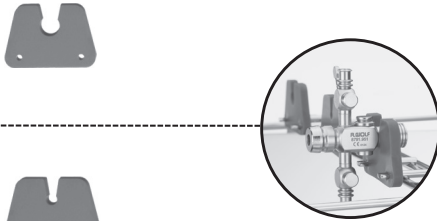

Kosz wydłużony dla instrumentów o dłuższych wymiarach.

Aksesoria do koszy

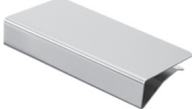
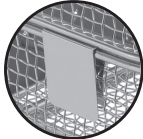
Zdjęcie	Opis	Nr kat.
	Wspornik dla silikonowych uchwytów, podwójny	8584.8203
	Uchwyt silikonowy, zamknięty, potrójny, dla instrumentów Ø 8 - 14,5 mm	8584.9201
	Uchwyt silikonowy, otwarty, potrójny, dla instrumentów Ø 8 - 14,5 mm	8584.9211
	Uchwyt silikonowy, zamknięty, dla 5 instrumentów, dla instrumentów Ø 1 - 7,5 mm	8584.9501
	Uchwyt silikonowy, otwarty, dla 5 instrumentów, dla instrumentów Ø 1 - 7,5 mm	8584.9511
	Uchwyt silikonowy, zamknięty, dla 7 instrumentów, dla instrumentów Ø 1 - 7,5 mm	8584.9701
	Uchwyt silikonowy, otwarty, dla 7 instrumentów, dla instrumentów Ø 1 - 7,5 mm	8584.9711
<p>dla Urologii / Artroskopii</p>   3x 8584.9501 1x 8584.9701   3x 8584.9511 1x 8584.9711	Zestaw startowy silikonowych uchwytów składa się z: 3x 8584.9501, 3x 8584.9511, 1x 8584.9701, 1x 8584.9711	8584.9001
<p>dla Laparoskopii / Chirurgii / Ginekologii</p>   3x 8584.9501 1x 8584.9201   3x 8584.9511 1x 8584.9211	Zestaw startowy silikonowych uchwytów składa się z: 3x 8584.9501, 3x 8584.9511, 1x 8584.9201, 1x 8584.9211	8584.9002

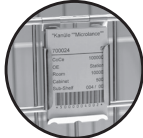
Akcesoria do koszy

Akcesoria do uniwersalnych koszy na instrumenty

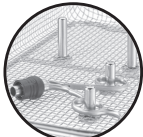
Zdjęcie	Opis	Nr kat.
	Wspornik dla silikonowych uchwytów, potrójny, do przytwierdzenia silikonowych uchwytów	8584.8201
	Uchwyt silikonowy, otwarty, Ø 9 mm, np.: do pojedynczych instrumentów	8584.9111
	Uchwyt silikonowy, otwarty, Ø 4,5 mm, np.: do pojedynczych instrumentów	8584.9112
 	Zatrask sprężynowy, szeroki (dł. x szer. x wys.) 60 x 35 x 9 mm	8584.2003
 	Odchylana tabliczka identyfikacyjna, (dł. x szer. x wys.) 41 x 14 x 57 mm	8584.2006
 	Ochylana tabliczka identyfikacyjna, (dł. x szer. x wys.) 88 x 17 x 57 mm	8584.2005
	Kosz na drobne akcesoria 1/8, (dł. x szer. x wys.) 121 x 121 x 35 mm	8584.3003
 	Kołek blokujący, np.: do mocowania uchwytów, op. = 2 szt.	8584.8205

Pojemnik RIWO

Do sterylizacji instrumentów i optyk

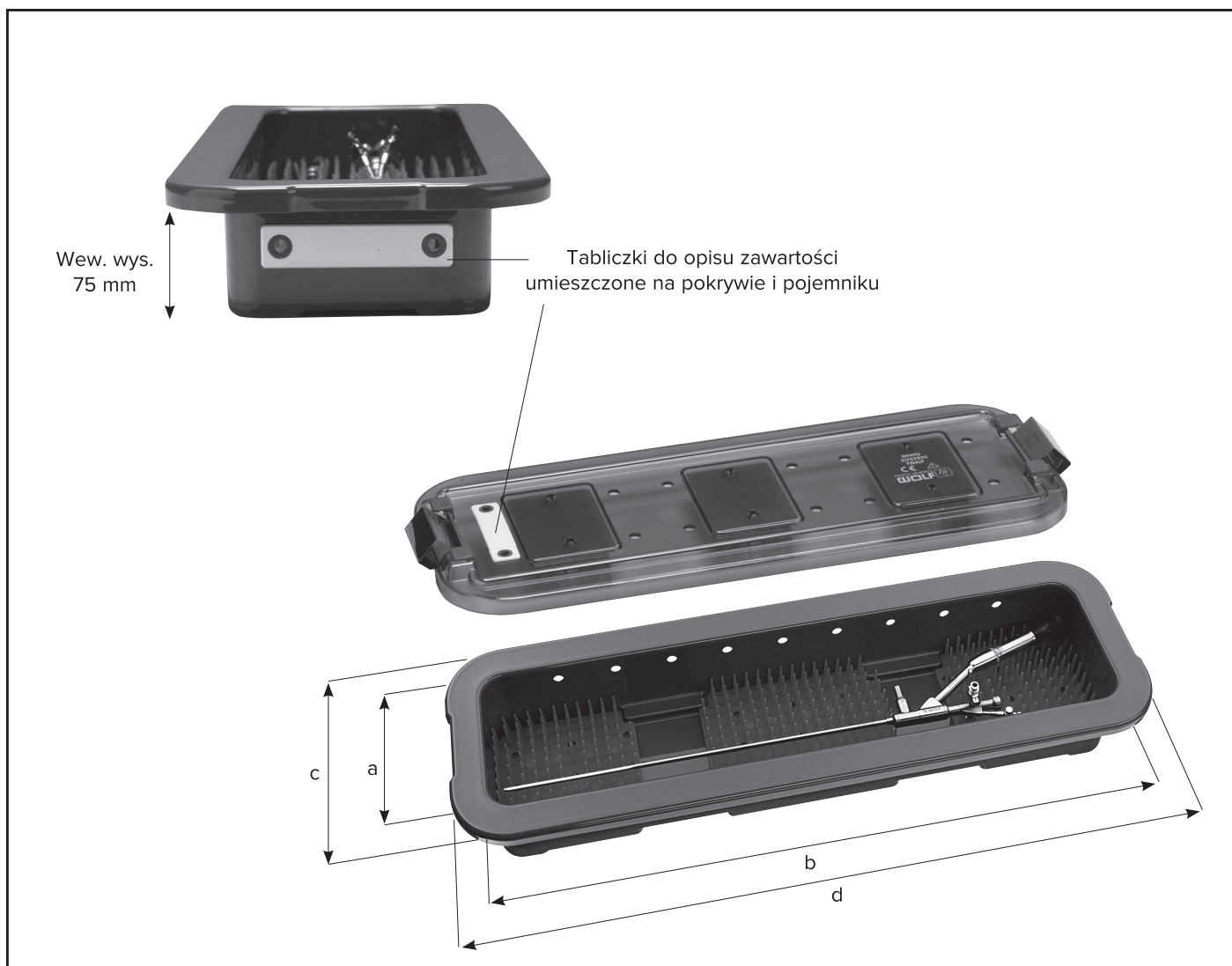

	Wewnętrzne wymiary		Zew. wym. / Outer dimensions		Nr kat.
	a Szerokość mm	b Długość mm	c Szerokość mm	d Długość mm	
Pojemnik RIWO uniwersalny w dwóch rozmiarach	120	500	186	566	38201.583
	120	700	186	766	38201.783

Pojemnik RIWO

Do sterylizacji instrumentów i optyki

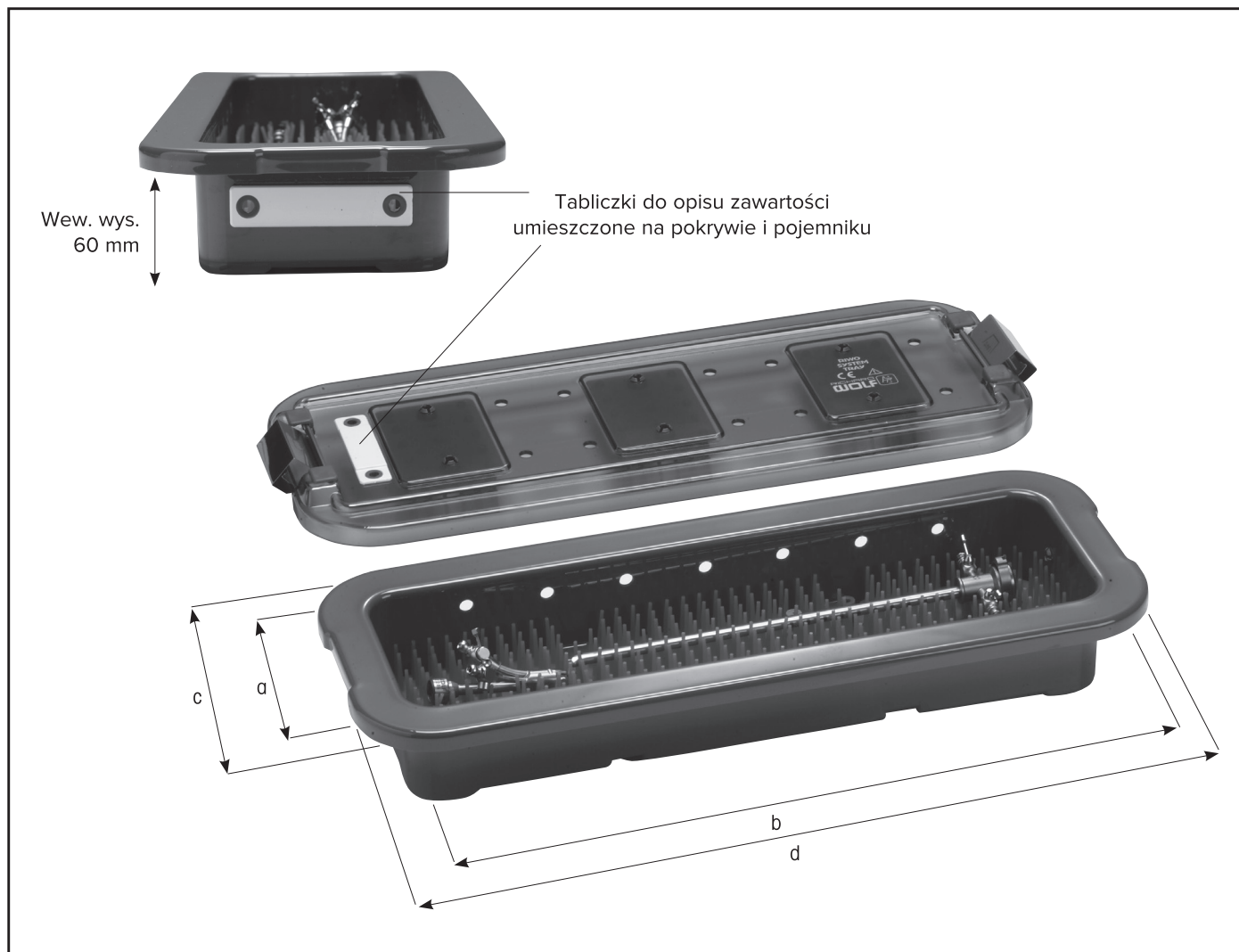

	Wewnętrzne wymiary		Zewnętrzne wymiary		Mata zestaw „język”	Nr kat.
	a Szerokość mm	b Długość mm	c Szerokość mm	d Długość mm		
Pojemnik RIWO uniwersalny w 5 rozmiarach	120	300	186	366	38201.321	38201.382
	200	300	266	366	38201.322	38201.386
	120	400	186	466	38201.323	38201.482
	200	400	266	466	38201.324	38201.486
	120	500	186	566	38201.323	38201.582
	200	500	266	566	38201.324	38201.586
	120	600	186	666	-	38201.682
	200	600	266	666	38201.326	38201.686
	120	700	186	766	-	38201.782
	200	700	266	766	38201.326	38201.786

Pojemnik RIWO

Do sterylizacji optyk

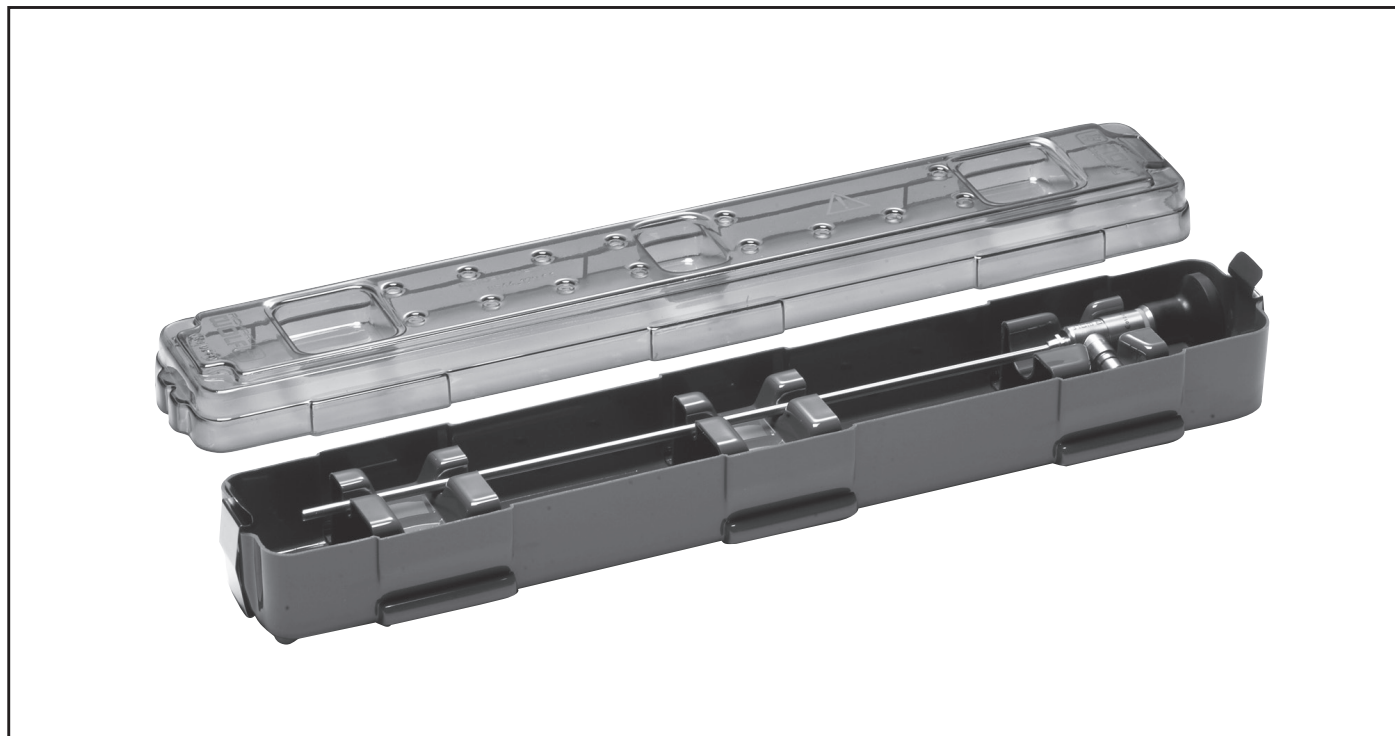

	Pojemność	Szerokość mm	Długość mm	Całk. wysokość mm	Nr kat.
Piórnik RIWO	1 Optyka	70	400	60	8544.021
	2 Optyki	70	420	60	8544.043
	1 Optyka	70	290	60	8543.021

Kontener RIWO

Do dezynfekcji instrumentów



Mycie, dezynfekcja, zubożnianie

Kontener RIWO, zapewniający bezpieczne ułożenie i dezynfekcję skażonych instrumentów.

Kontener RIWO zawiera perforowany kosz, oraz pokrywę

zew. wym:

552 x 200 x 165 mm

wew. wym. kosza:

432 x 150 x 100 mm

Kontener RIWO dedykowany także do mycia skażonego instrumentarium

nie autoklawowalny

6860.901

autoklawowalny

8509.01

Kontener RIWO

Do dezynfekcji - długi



Mycie, dezynfekcja, zubożętnianie

Kontener RIWO, zapewniający bezpieczne ułożenie i dezynfekcję skażonych instrumentów.

Kontener RIWO zawiera perforowany kosz, oraz pokrywę
wym.zew.:
881 x 200 x 165 mm
wym.wew.kosza:
760 x 150 x 100 mm

Kontener RIWO dedykowany także do mycia skażonego instrumentarium

nie autoklawowalny
6860.911

Kontener RIWO

Do dezynfekcji - szeroki



Kontener RIWO do dezynfekcji:
zawiera pokrywę
zew. wym.:
600 x 400 x 140 mm
wew. wym.:
548 x 348 x 100 mm
509.81

Water Jet Cleaning

Ciśnieniowy pistolet do czyszczenia instrumentarium

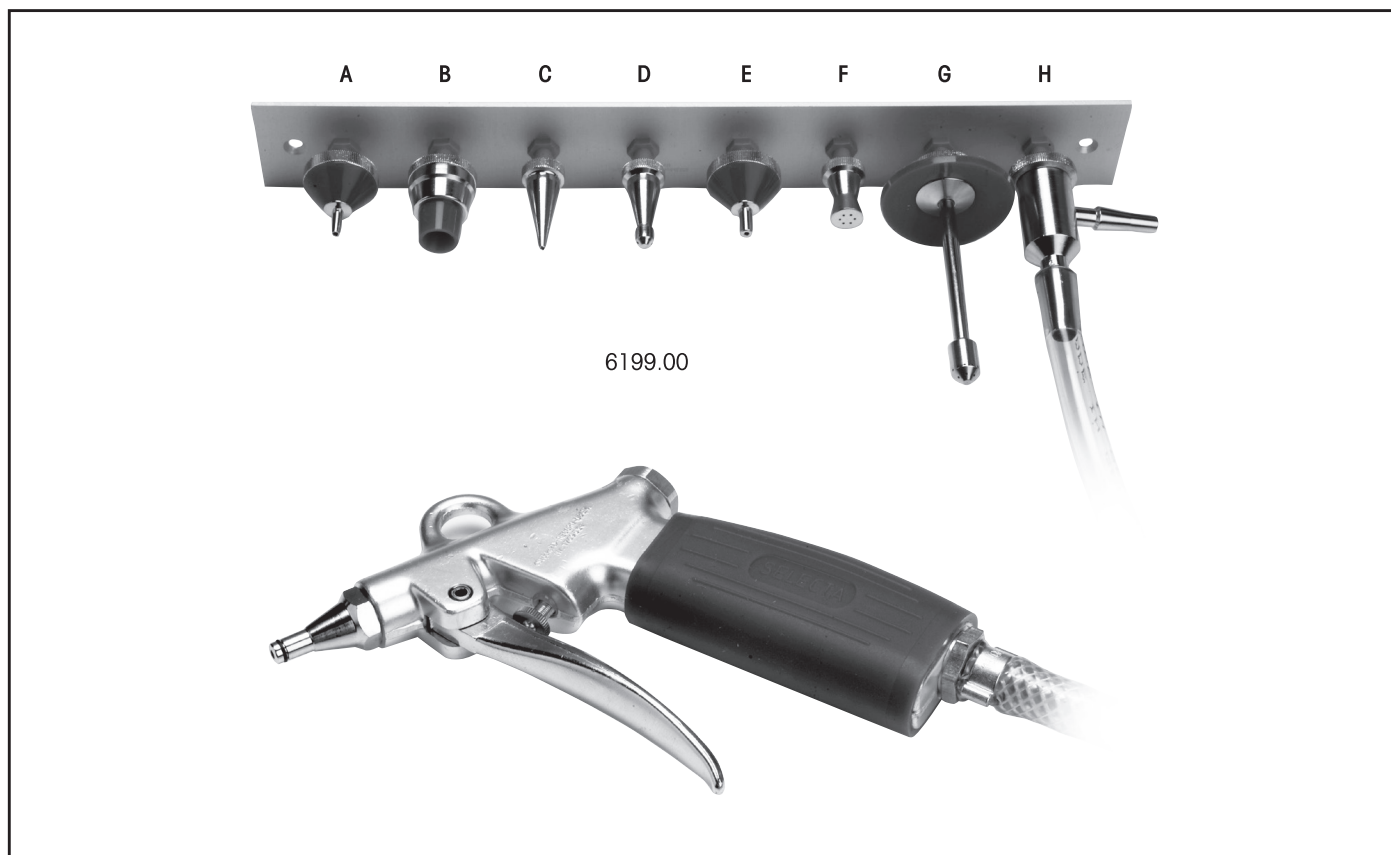

Pistolet ciśnieniowy podłączenie wody przy pomocy przyłącza R-3/4" - zawiera nasadki (A-H,) oraz holder
6199.00

Nasadki dedykowane do czyszczenia:

- A
Płaszczki, wkładów strzykawk, kaniul iniekcyjnych ..15515.003
- B
Płaszczki, pipet do krwi i pomiarowych
15515.004
- C
Cewników
15515.005
- D
Drenów
15515.006
- E
Zaworów, kaniul, strzykawk
15515.007
- F
Nasadek natryskowych
15515.009
- G
Butelek
15515.008
- H
Pomp wody (z nasadką nadającą się także do osuszania)
15515.010

Akcesoria do sterylizacji instrumentów

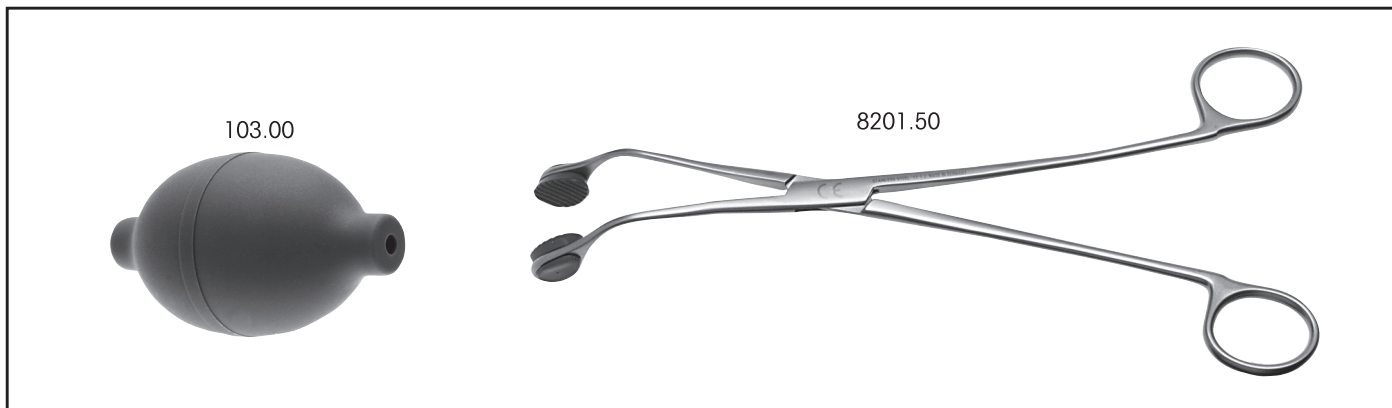

Gruszka do przedmuchiwania kanałów
103.00

Szczypczyki do instrumentarium,
kątowe, szczęki gumowe8201.50
także:
Zapasowe gumowe szczęki (Op.=2 szt.)
8201.501

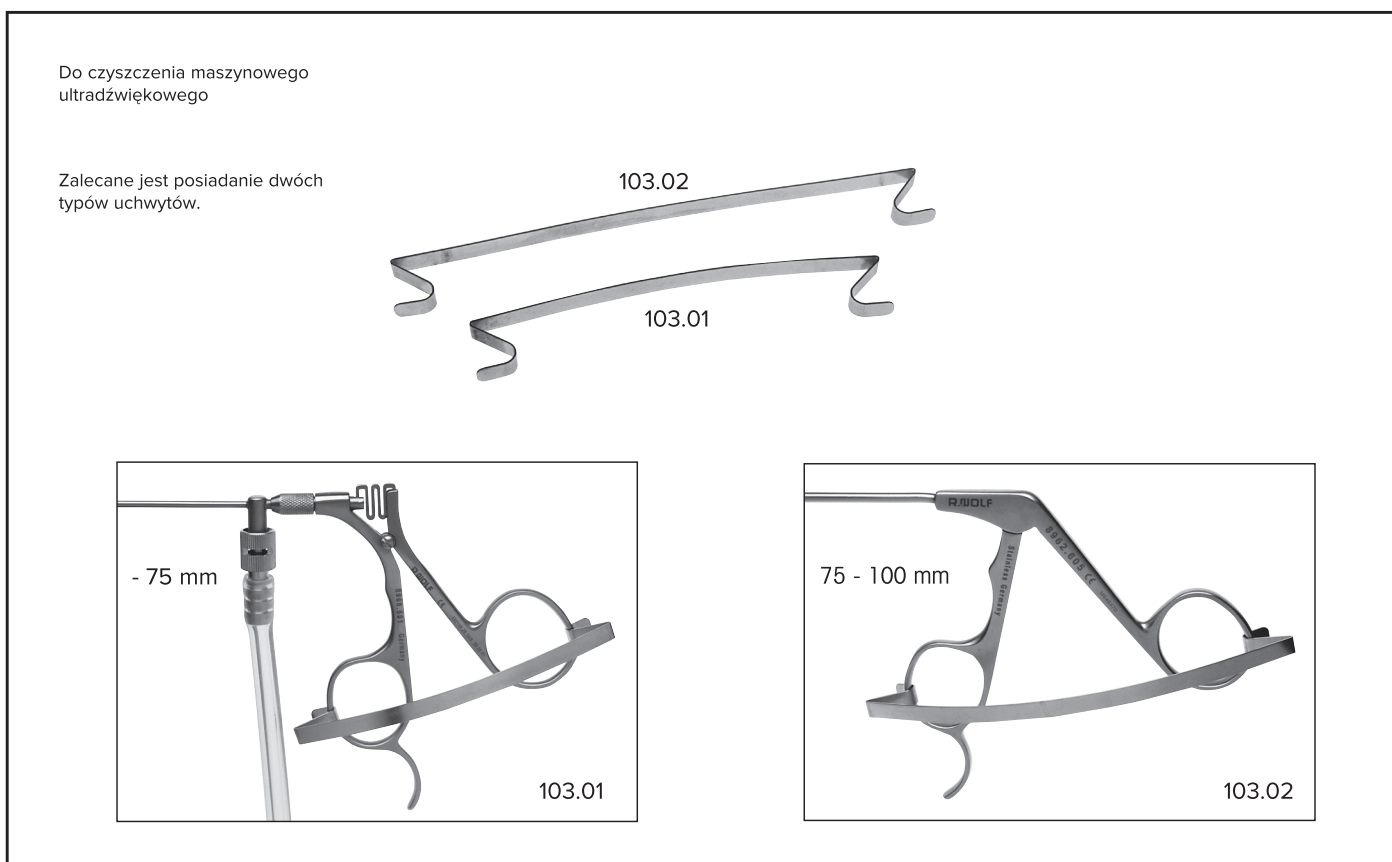

Zacisk do czyszczenia, krótki
zakres rozwarcia do 75 mm (Op.= 10 szt.)
103.01

Zacisk do czyszczenia, długi
zakres rozwarcia 75-110 mm (Op.= 10 szt.)
103.02

Szczotki wielorazowego użytku

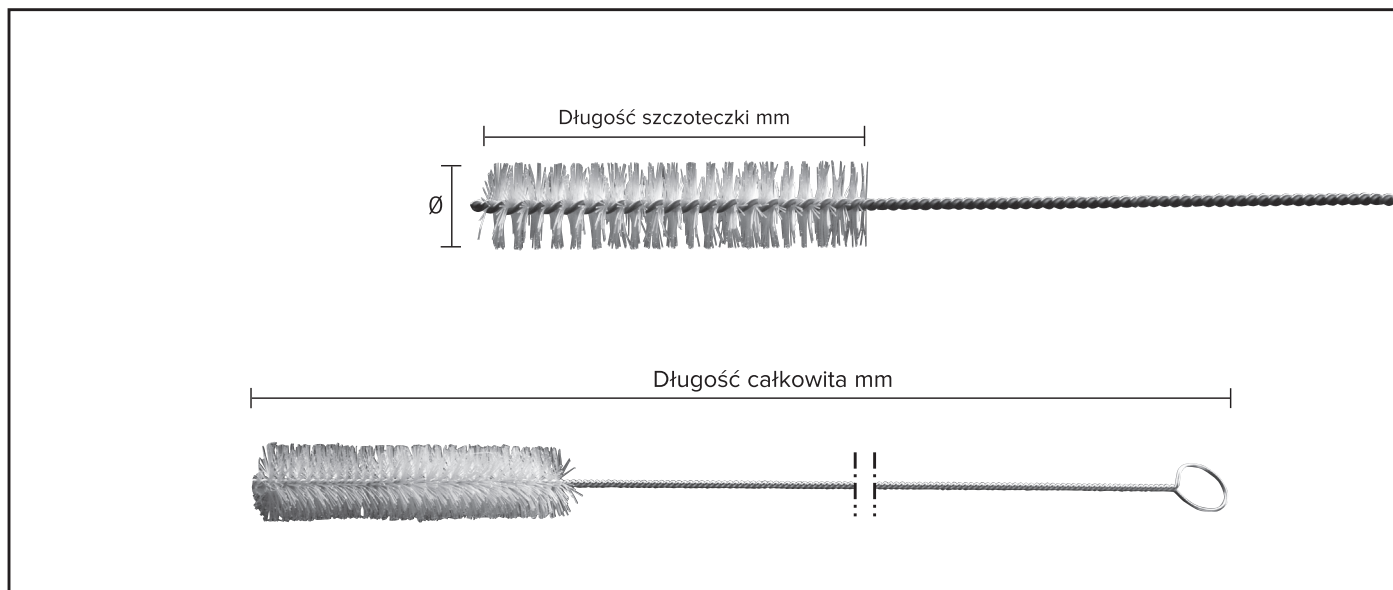

Ø mm	Długość szczoteczki mm	Długość całkowita mm	Przykładowe zastosowanie	Nr kat.
11	100	360	Płaszczce	6.01
4	100	240	Płaszczce	6.02
5	50	375	Do prowadnic optyk, wkładów i transporterów	6.03
2	50	400	Do prowadnic elektrod i transporterów	6.04
3	50	365	Do prowadnic elektrod i transporterów	6.041
2	50	240	Do prowadnic elektrod i transporterów	6.045
5	60	515	Laparoskopy operacyjne	6.05
5	50	240	Płaszczce o małej średnicy (dł. 24 cm)	6.06
1.8	55	610	Ureterenoskopy	6.061
13	80	340	Rektoskopy dziecięce	6.07
19	80	440	Rektoskopy	6.08
9	80	405	Ezofagoskopy, w zależności od długości	6.09
12	100	700		6.12
20	100	620		6.20

Detergenty oraz inne środki czyszczące i smarujące



200.532



200.00

Butelka z olejem (30 ml)
do smarowania płaszczy, resektoskopów, zaworów, dźwigni,
punchy sztywnych i giętkich
200.532

Dozownik do oleju (bez oleju)
200.00

Środek przeciwmgielny do optyk endoskopowych



Środek przeciwmgielny, sterylny
jednorazowa pipeta, porcjowany, bezalkoholowy, nie zawiera silikonu, nie
zawiera wosku,
(Op. = 10 szt.)
102.02

Środek przeciwmgielny "Ultrastop"
sterylna napełnienie, zawiera alkohol,
Butelka zabezpieczona kapturkiem, 30 ml
102.01

